

**SIMPLE À INSTALLER**  
Ne nécessite que 2 personnes

**RAPIDE À MONTER**  
Piscine prête  
en 2/3 jours



**FACILE À LIVRER**  
Notre innovation  
est dans la boîte



**LE FABRICANT FRANÇAIS  
DE KIT PISCINE EN ACIER  
ENTERRÉE, SEMI-ENTERRÉE  
ET HORS SOL**





# SOM- MAIRRE

**1 L'INNOVATION**  
p.4

**2 L'EXPERTISE  
D'UN FABRICANT  
FRANÇAIS**  
p.8

**3 LE CHOIX  
DE L'ACIER**  
p.12

**4 NOS GAMMES  
DE PISCINES**  
p.16

- Piscine eco enterrée
- Piscine PS1 enterrée semi-enterrée et hors-sol

**5 PIÈCES À SCELLER  
PERSONNALISÉES**  
p.44

- Skimmer
- Buse de refoulement
- Prise balai
- Pièces à sceller inox
- Gamme skimfiltre

**6 ÉTANCHÉITÉ  
PISCINE**  
p.54

- Liner
- PVC armé

**7 ACCESSOIRES**  
p.64

- Escaliers
- Piscine connectée et pilotée

# L'INNOVATION

SIMPLICITÉ  
ACCESSIBILITÉ  
DURABILITÉ  
DÉLAIS

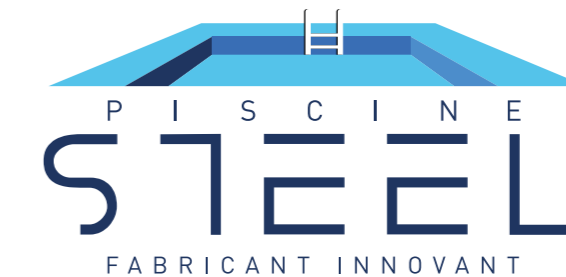

**LA PISCINE ACIER EN KIT PRÊTE AU BAIN  
EN 2/3 JOURS SEULEMENT ET SANS SURCÔT**

NOUS AVONS MIS AU POINT UNE SOLUTION  
QUI VOUS PERMETTRA DE PROPOSER  
À VOS CLIENTS UN CONCENTRÉ D'INNOVATIONS.

**DÉCOUVREZ L'ÉTENDUE DES POSSIBILITÉS  
OFFERTES PAR NOS DEUX GAMMES UNIQUES  
DE PISCINES ACIER FACILES ET RAPIDES À MONTER.**





## FACILITÉ DE LIVRAISON

- Conditionnement en KIT peu encombrant
- Acheminement et intégration sur tous types de terrain même les plus restreints et plus inaccessibles
- Stocks disponibles : livraison rapide partout en France et en Europe sans grue, ni convoi exceptionnel.

## SIMPLICITÉ DE MONTAGE

Du montage au remplissage, toutes les étapes du chantier sont facilitées et ne nécessitent que 2 personnes.

## RAPIDITÉ D'INSTALLATION

- Piscine prête en 2/3 jours
- Un produit prêt-à-emploi dès le jour de sa livraison et une installation sans surprise
- Aucune maçonnerie, aucun travaux structurels : gain de temps considérable sur les chantiers.



## 100% PERSONNALISABLE

Nos 2 gammes de piscines sont entièrement personnalisables que ce soit en forme, taille, couleur ou encore en habillage et accessoires. Notre bureau d'études vous accompagnera dans l'élaboration de votre projet personnalisé.

## DURABILITÉ DE L'ACIER

- Propre : Sa surface non poreuse empêche la saleté d'adhérer à la surface
- Éco-responsable : L'acier est entièrement réutilisable et 100% recyclable
- Garantie anti-corrosion pour allonger la durée de vie de la piscine
- Résistance : Notre nouveau revêtement en Magnélis est d'une résistance 3 fois supérieure à celle de l'acier galvanisé.

## BASSINS "MADE IN FRANCE"

- Fabrication française dans une usine à la pointe de la technologie et de l'innovation depuis plus de 100 ans
- Adhérent à la fédération professionnelle des piscines et du SPA
- Membre de la French Fab.







# L'EXPERTISE D'UN FABRICANT FRANÇAIS

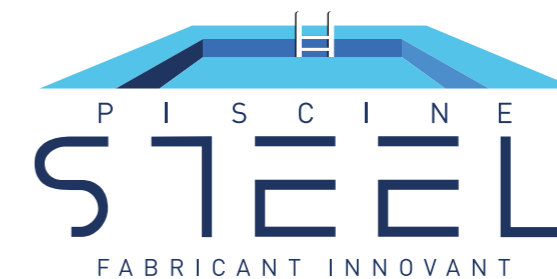

**PISCINE STEEL** EST L'ASSOCIATION  
D'UN INDUSTRIEL SPÉCIALISÉ EN MÉTALLURGIE  
À LA POINTE DE LA TECHNOLOGIE  
DEPUIS PLUS DE 100 ANS  
ET D'UN RÉSEAU DE PISCINISTES SUR LA FRANCE  
DEPUIS PLUS DE 20 ANS.





**NOTRE SAVOIR-FAIRE « FRANÇAIS »** NOUS A PERMIS DE CONCEVOIR ET DE FABRIQUER DES PISCINES EN KIT ENTièrement GALVANISÉES.

**PISCINE STEEL EST ADHÉRENT À LA FÉDÉRATION PROFESSIONNELLE DE LA PISCINE ET DU SPA ET MEMBRE DE LA FRENCH FAB.**



## LA TRANSITION ÉCOLOGIQUE ET ÉNERGÉTIQUE VERS UNE USINE DURABLE

EN TANT QUE MEMBRE DU COQ VERT ENGAGÉ DANS LA TRANSITION ÉCOLOGIQUE ET ÉNERGÉTIQUE, NOUS AVONS MIS EN PLACE UNE STRATÉGIE CONTRIBUANT SIGNIFICATIVEMENT AUX ENJEUX DE PROTECTION ET DE PRÉSERVATION DE LA BIODIVERSITÉ ET DES ÉCOSYSTÈMES, DE TRANSITION VERS UNE ÉCONOMIE CIRCULAIRE, D'ADAPTATION AU CHANGEMENT CLIMATIQUE, DE PRÉVENTION DES POLLUTIONS ET D'UTILISATION DURABLE DES RESSOURCES NATURELLES.



NOS PISCINES SONT FABRIQUÉES DANS NOTRE **USINE EN RHÔNE-ALPES**, PAR UNE ÉQUIPE DE **50 PERSONNES** MOTIVÉES ET EXPERTES. NOTRE USINE EXISTE DEPUIS PLUS DE 100 ANS EN ÉTANT SANS CESSÉ À LA POINTE DE LA TECHNOLOGIE. CELA NOUS A PERMIS DE DÉVELOPPER DES STRUCTURES GALVANISÉES, EN MAGNELIS OU EN INOX. **UNE GAMME À L'ÉPREUVE DU TEMPS.**



Nos parkings, siège et usine, sont équipés de borne de recharge pour véhicule électrique

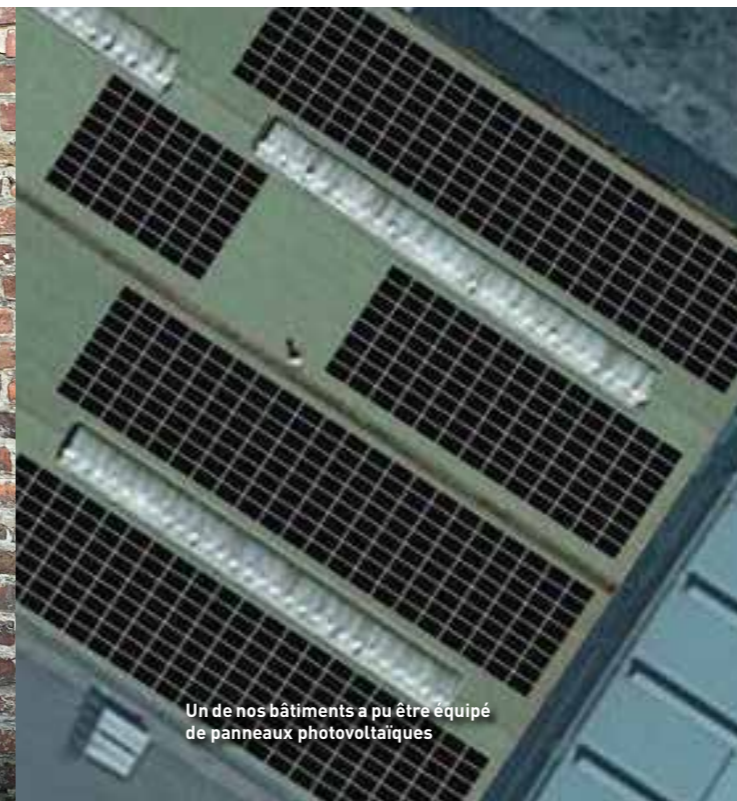

Un de nos bâtiments a pu être équipé de panneaux photovoltaïques

## NOTRE PARC MACHINES

NOTRE PARC MACHINES DIVERSIFIÉ EST UNE GRANDE FORCE POUR NOTRE SOCIÉTÉ AFIN DE RÉPONDRE AU MIEUX À TOUS VOS BESOINS. **IL EST AUSSI ALIMENTÉ EN PARTIE PAR DES PANNEAUX PHOTOVOLTAÏQUES.**



# LE CHOIX DE L'ACIER

SOUCIEUX DE LA DURABILITÉ DE NOS PISCINES,  
NOUS FABRIQUONS DES **PISCINES MAGNELIS®**  
**GARANTIES 15 ANS**

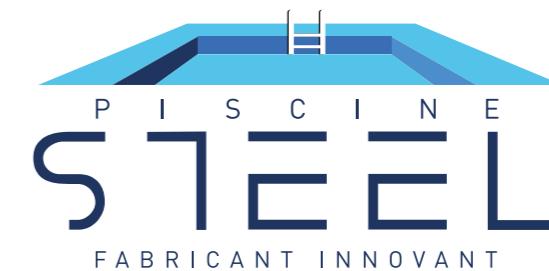





Structure serre



Centrale offshore

## MAGNÉLIS®, UNE VÉRITABLE AVANCÉE TECHNOLOGIQUE

L'ACIER MAGNÉLIS® DÉVELOPPÉ PAR ArcelorMittal EST UN REVÊTEMENT EXCEPTIONNEL À LA FORMULE INNOVATRICE DE ZINC (93,5%), D'ALUMINIUM (3,5%) ET DE MAGNÉSIUM (3%).



### PROPRE

Sa surface non poreuse empêche la saleté d'adhérer à la surface



### ÉCO RESPONSABLE

L'acier est entièrement réutilisable et 100% recyclable



### RÉSISTANCE SUPÉRIEURE

à la corrosion même en milieu particulièrement agressif



### PROTECTION AUTO RÉPARATRICE

Capacité d'auto réparation sur les découpes et perforation grâce à la formation naturelle d'un fin film de magnésium



### ÉCOLOGIQUE

Préserve les ressources naturelles en nécessitant moins de zinc



### ÉCONOMIQUE

Plus compétitif que les aciers galvanisés, en raison de sa fabrication simplifiée



### CERTIFIÉ

MagnéLis® est le seul revêtement métallique dont l'utilisation est certifiée pour les environnements C5\*

\*C5: L'environnement le plus sévère

GRÂCE À SA COMPOSITION CHIMIQUE UNIQUE, **MAGNÉLIS®** PRÉSENTE UNE RÉSISTANCE À LA CORROSION SUPÉRIEURE À D'AUTRES REVÊTEMENTS MÉTALLIQUES

TEST AU BROUILLARD SALIN sur un revêtement de 20 µm par face



MAGNÉLIS® après 34 semaines



ALUZINC® après 34 semaines



ZA après 28 semaines



GALVANISÉ À CHAUD après 6 semaines

RÉSISTANCE À LA CORROSION DE DIFFÉRENTS REVÊTEMENTS en Zn, Al, Mg au cours d'un test cyclique

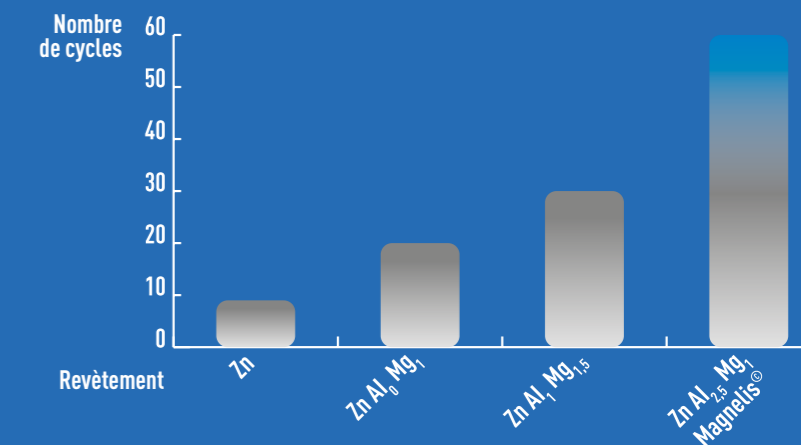



# NOS GAMMES DE PISCINES

**EcoSteel**



PISCINE ENTERRÉE

**EasySteel**



PISCINE ENTERRÉE



PISCINE SEMI-ENTERRÉE



PISCINE HORS-SOL



# PISCINE **EcoSteel**



**LE KIT PISCINE ENTERRÉE**  
SIMPLE, RAPIDE  
ET ÉCONOMIQUE

MARGELLE

LINER OU PVC ARMÉ

ESCALIER

SKIMMER

CEINTURE BÉTON

JAMBE DE FORCE

PANNEAU  
**EcoSteel**

DALLE BÉTON



# PANNEAUX **EcoSteel**

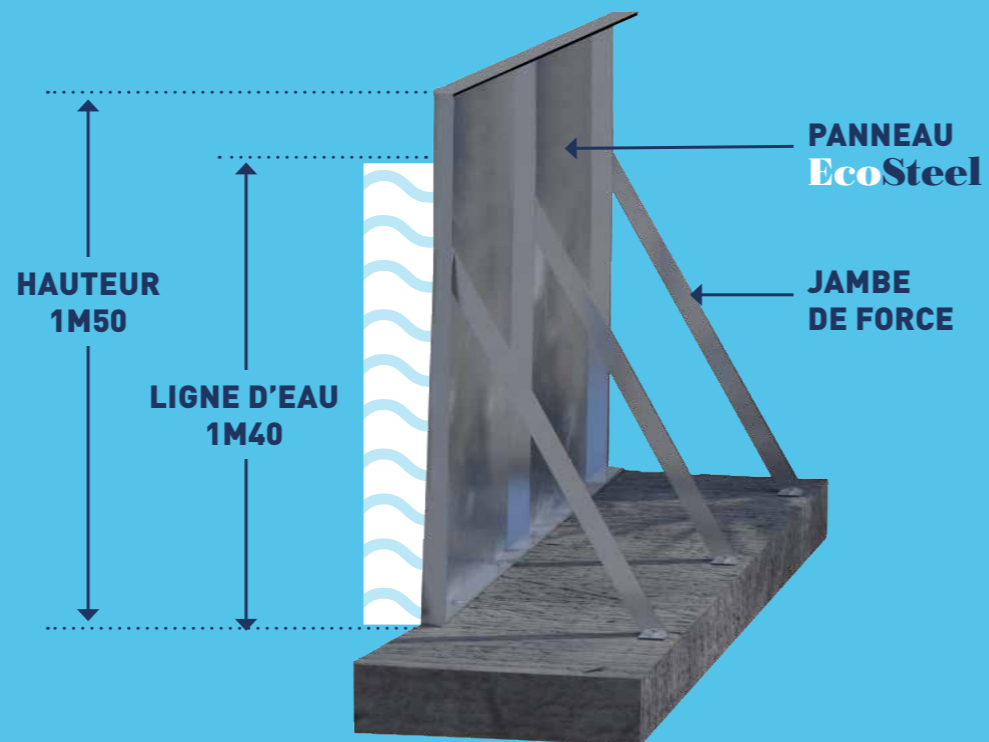

20

## AVANTAGES **EcoSteel**



- Piscine enterrée, prête au bain en 2/3 jours
- Conditionnement en KIT peu encombrant
- Ne nécessite que 2 personnes pour l'installation
- Économique
- Idéal pour les accès difficiles



21





Piscine EcoSteel bloc filtrant



## DIMENSIONS EcoSteel

DIMENSIONS STANDARDS (EN M) :

4m x 2,5m	5m x 3m	6m x 3m	7m x 3,5m	8m x 4m
10m x 5m	12m x 6m			

GRÂCE À NOTRE CONCEPTION  
TOUTES AUTRES DIMENSIONS  
ÉGALEMENT POSSIBLES

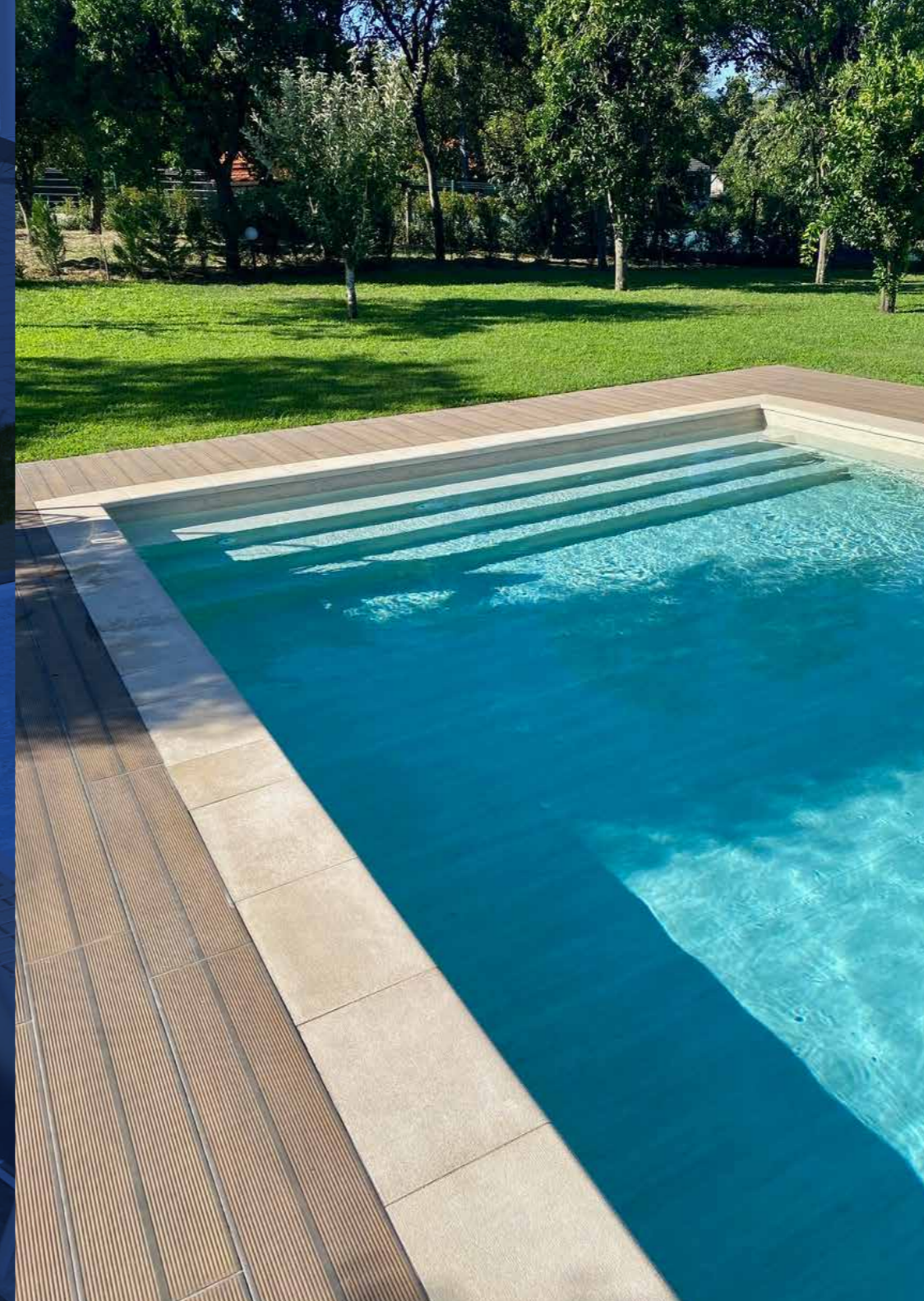

## PERSONNALISATION EcoSteel

- Margelle
- Liner ou pvc armé (couleurs et motifs)
- Accessoires et équipement

## PIÈCES À SCELLER EcoSteel

SKIMMER

BUSES

weltico acis | weltico ASTRALPOOL

Autres découpes possibles sur commande.



# MONTAGE EcoSteel



Positionnement des premiers angles



Pose feutrine



Pose du Liner



Assemblage



Pose des jambes de force



Mise en eau



Remblaiement



Fixation



Fixation dans la dalle béton



Ceinture béton



Finalisation du projet



# PISCINE **EasySteel** ENTERRÉE



**LE KIT PREMIUM  
DE PISCINE ENTERRÉE**  
RAPIDE, AUTOPORTANTE  
ET SANS CEINTURE BÉTON

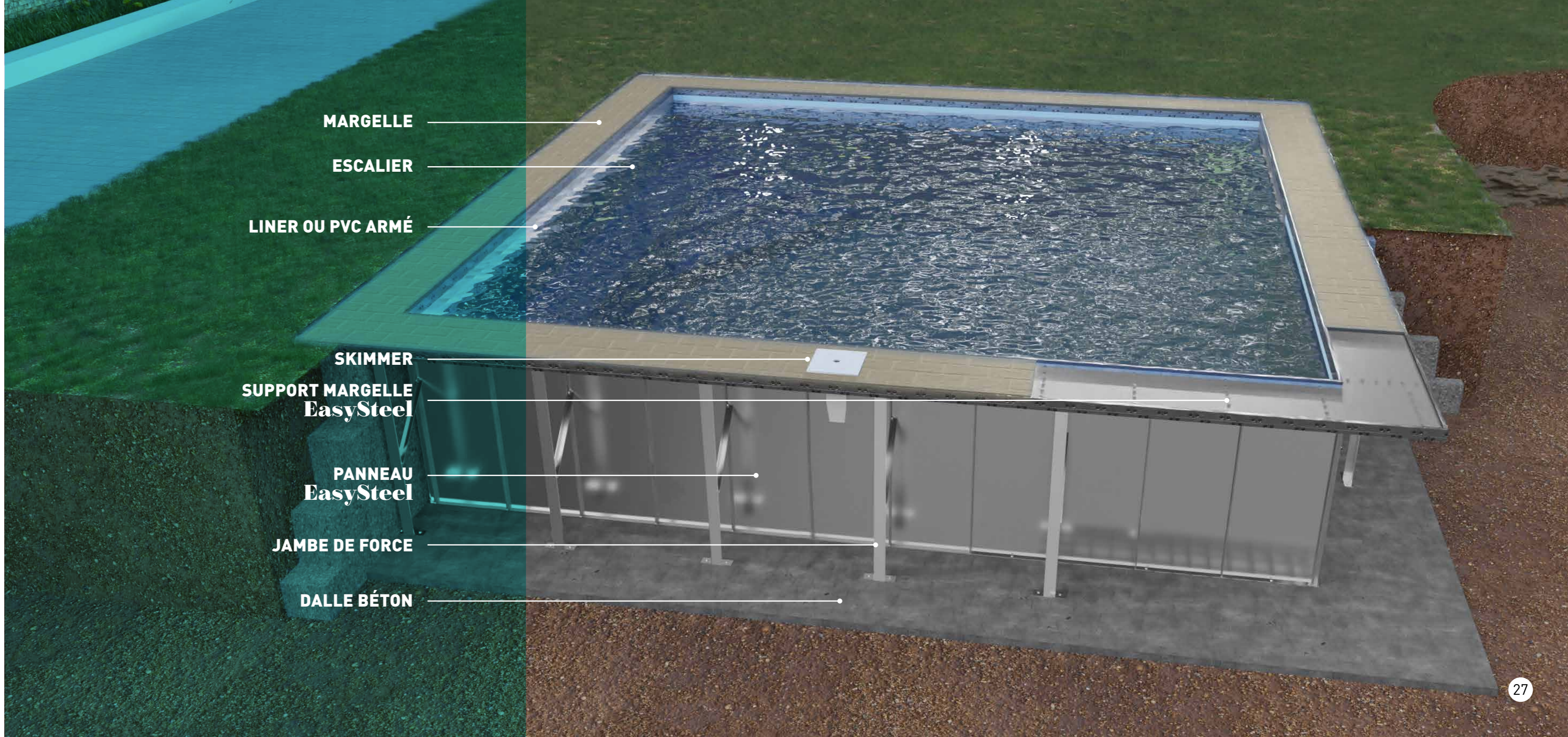



# PANNEAUX EasySteel

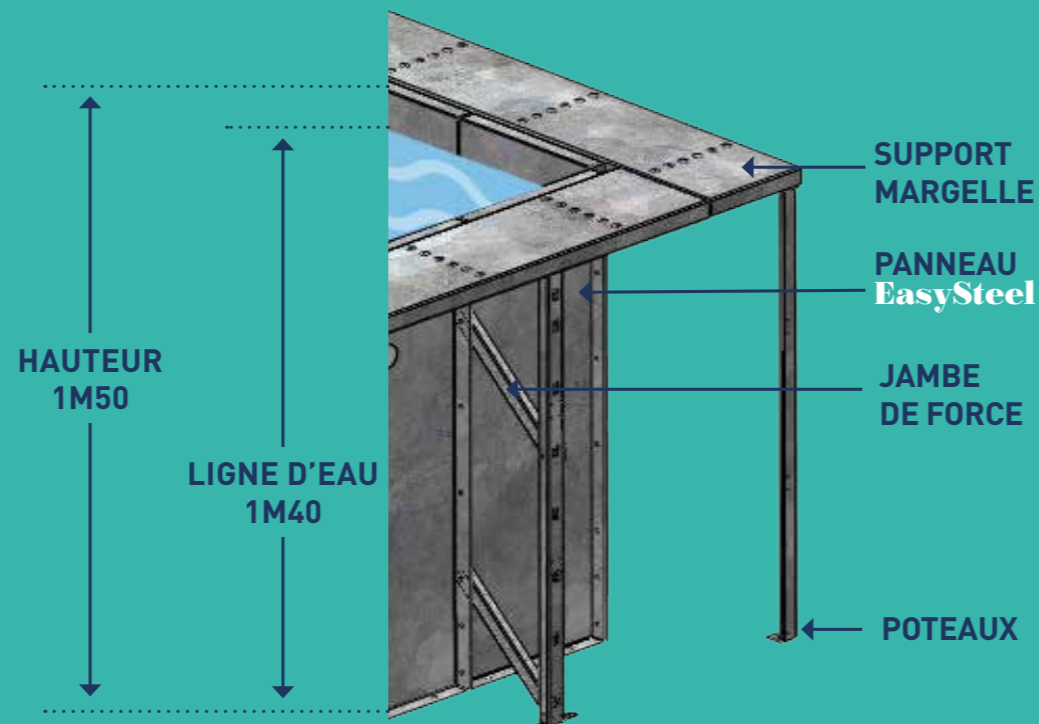

# SUPPORTS MARGELLES EasySteel

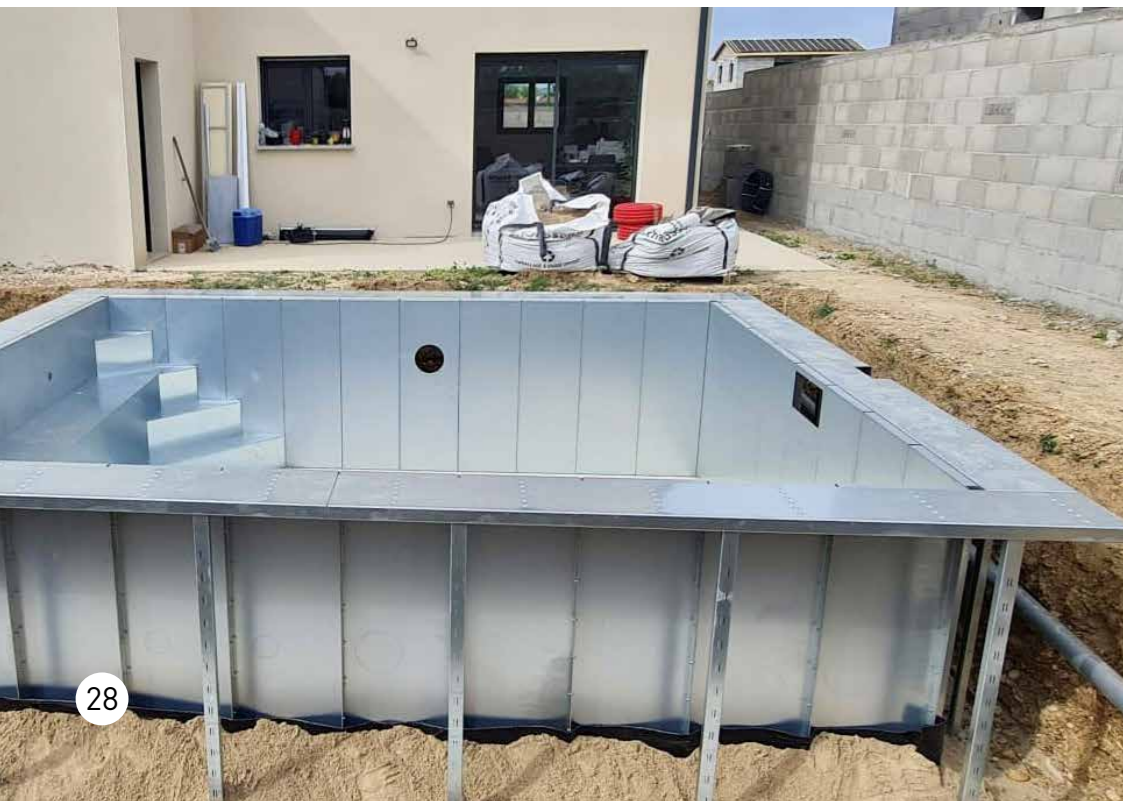

28



## AVANTAGES EasySteel



- Piscine enterrée, prête au bain en 2/3 jours
- Conditionnement en KIT peu encombrant
- Idéal pour les accès difficiles

- Ne nécessite que 2 personnes pour l'installation
- Aucune maçonnerie, pas de temps de séchage
- Possibilité de poser un dallage en pierre ou monter une terrasse en bois
- Piscine autoportante, ne nécessite pas de ceinture béton
- Produit breveté et homologué par le bureau de contrôle

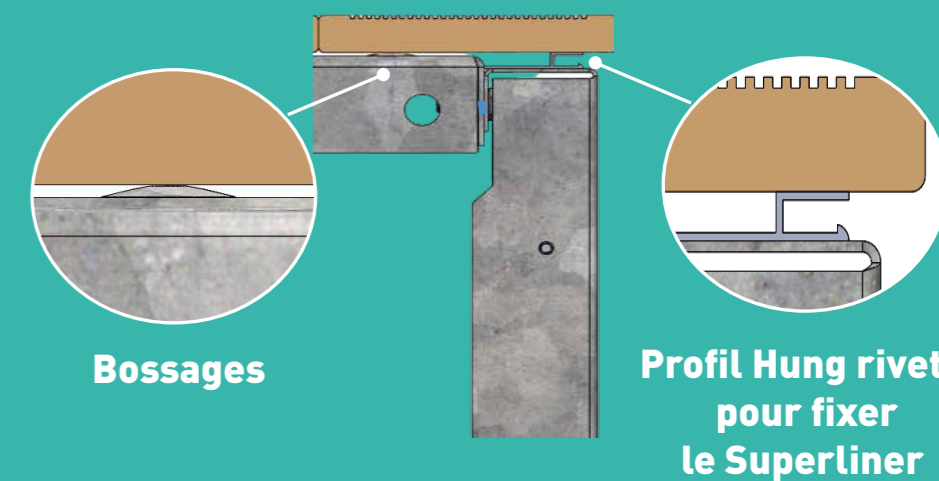

29





## DIMENSIONS **EasySteel**



DIMENSIONS STANDARDS (EN M) :

4m x 2,5m

5m x 3m

6m x 3m

7m x 3,5m

8m x 4m

10m x 5m

12m x 6m

GRÂCE À NOTRE CONCEPTION  
TOUTES AUTRES DIMENSIONS  
ÉGALEMENT POSSIBLES



## PERSONNALISATION **EasySteel**



- Margelle
- Liner ou pvc armé (couleurs et motifs)
- Accessoires et équipement



## PIÈCES À SCELLER **EasySteel**



SKIMMER



BUSES



Autres découpes possibles sur commande.







1

Assemblage et Fixation



2

Mise en place des panneaux et supports margelles



3

Mise en eau



4

Remblaiement

MONTAGE  
**EasySteel**



5

Projet finalisé



# PISCINE **EasySteel** SEMI-ENTERRÉE HORS-SOL



## LE KIT DE PISCINE SEMI-ENTERRÉE ET HORS-SOL

RAPIDE, AUTOPORTANTE,  
SANS CEINTURE BÉTON  
ET À L'HABILLAGE PREMIUM  
PERSONNALISABLE

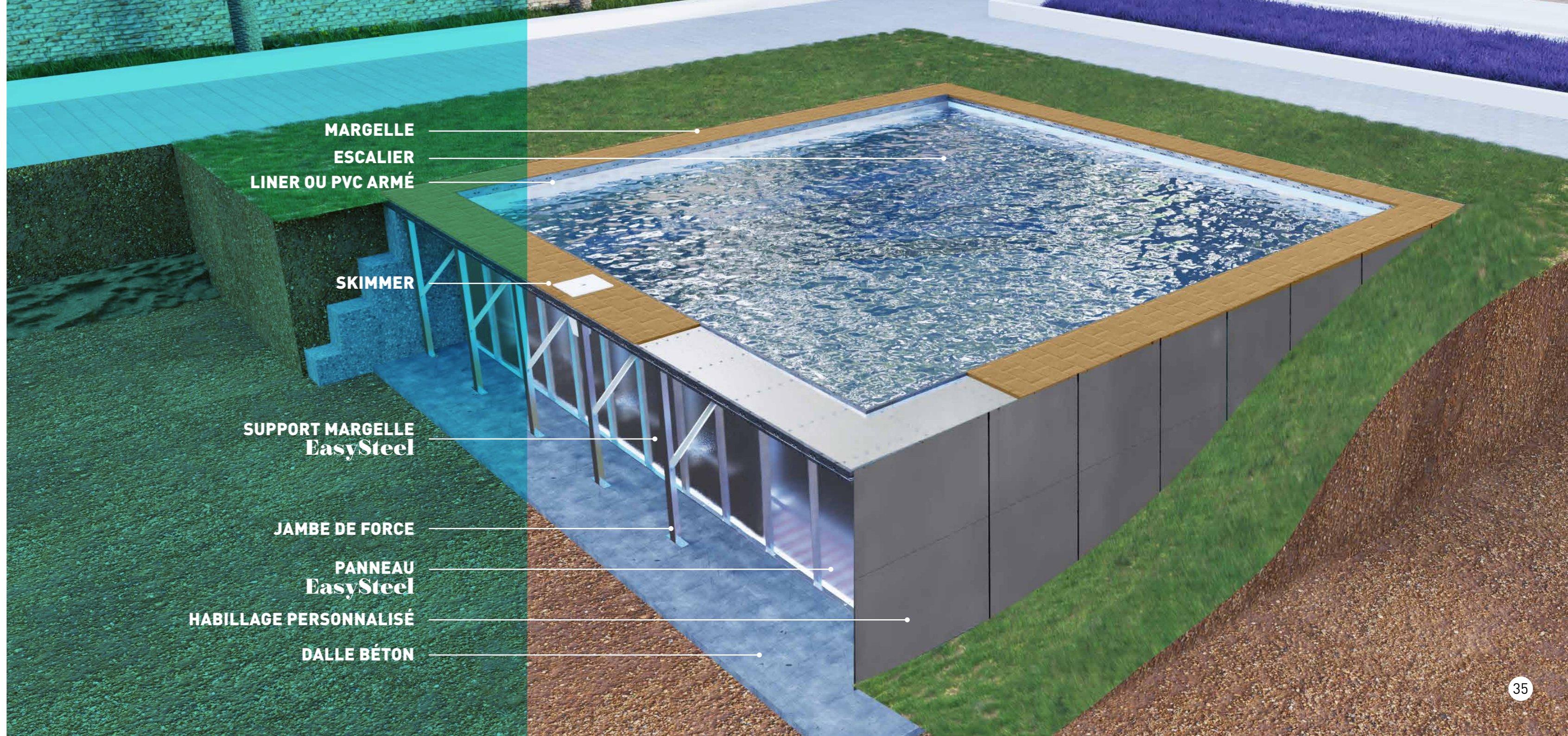



# PANNEAUX EasySteel



HAUTEUR  
1M40

LIGNE D'EAU  
1M30

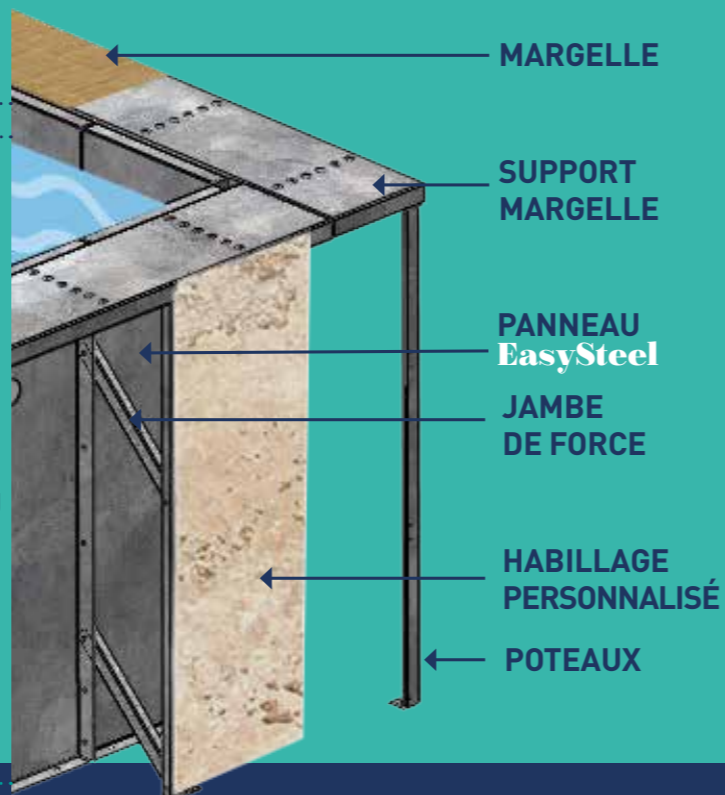

# SUPPORTS MARGELLES EasySteel

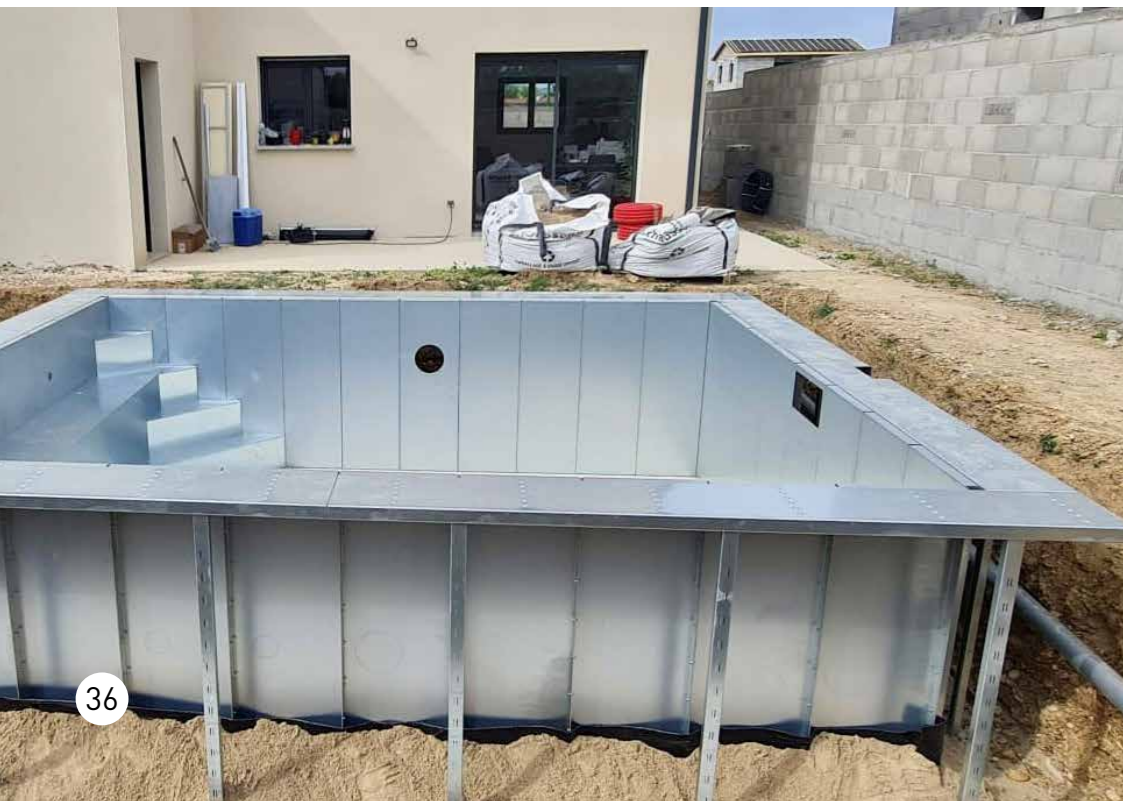

36



## AVANTAGES EasySteel



- Piscine semi-enterrée et hors-sol, prête au bain en 2/3 jours
- S'adapte à votre terrain
- Idéal pour les accès difficiles

- Conditionnement en KIT peu encombrant
- Ne nécessite que 2 personnes pour l'installation
- Aucune maçonnerie, pas de temps de séchage
- Possibilité de poser un dallage en pierre ou monter une terrasse en bois
- Pas besoin de garde-corps pour sécuriser la piscine
- Homologué par le bureau de contrôle

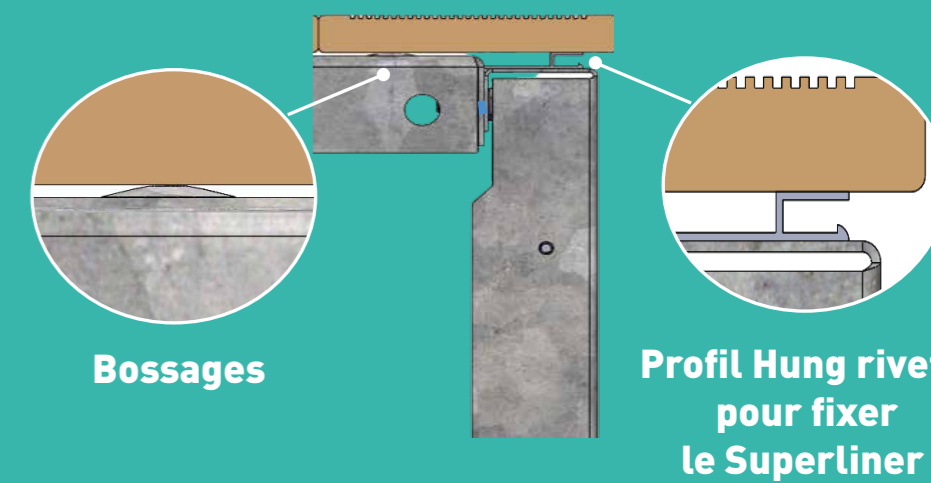

37





  
**DIMENSIONS**  
**EasySteel**



**DIMENSIONS STANDARDS (EN M) :**

4m x 2,5m

5m x 3m

6m x 3m

7m x 3,5m

8m x 4m

10m x 5m

12m x 6m

**GRÂCE À NOTRE CONCEPTION  
TOUTES AUTRES DIMENSIONS  
ÉGALEMENT POSSIBLES**



  
**PERSONNALISATION**  
**EasySteel**



- Habillage (couleur et découpe)
- Margelle
- Liner ou pvc armé (couleurs et motifs)
- Accessoires et équipement

  
**PIÈCES À SCELLER**  
**EasySteel**





Autres découpes possibles sur commande.



# PERSONNALISATION HABILLAGE EasySteel



POUR UNE PISCINE ESTHÉTIQUE,  
CONTEMPORAINE ET MODERNE  
L'HABILLAGE DE NOTRE GAMME DE PISCINE  
EASYTEEL  
HORS-SOL & SEMI ENTERRÉE  
EST ENTièrement PERSONNALISABLE



Margelle grey cerame et margelle bois

## NUANCIER BOIS ET PIERRE NATURELLE



bois



chateau

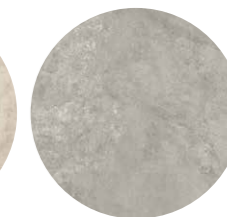

lavaredo



tiber

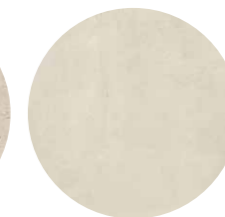

timeline

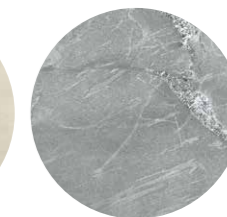

way

## NUANCIER MÉTAL

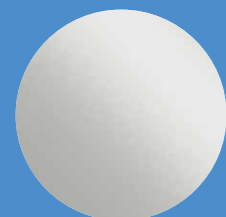

métal blanc

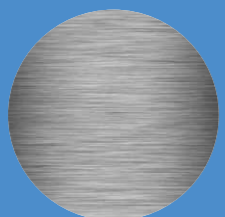

métal anthracite

TOUTES LES COULEURS DU NUANCIER RAL  
SONT POSSIBLES



Intégration skimmer filtrant compact



Habillage métal

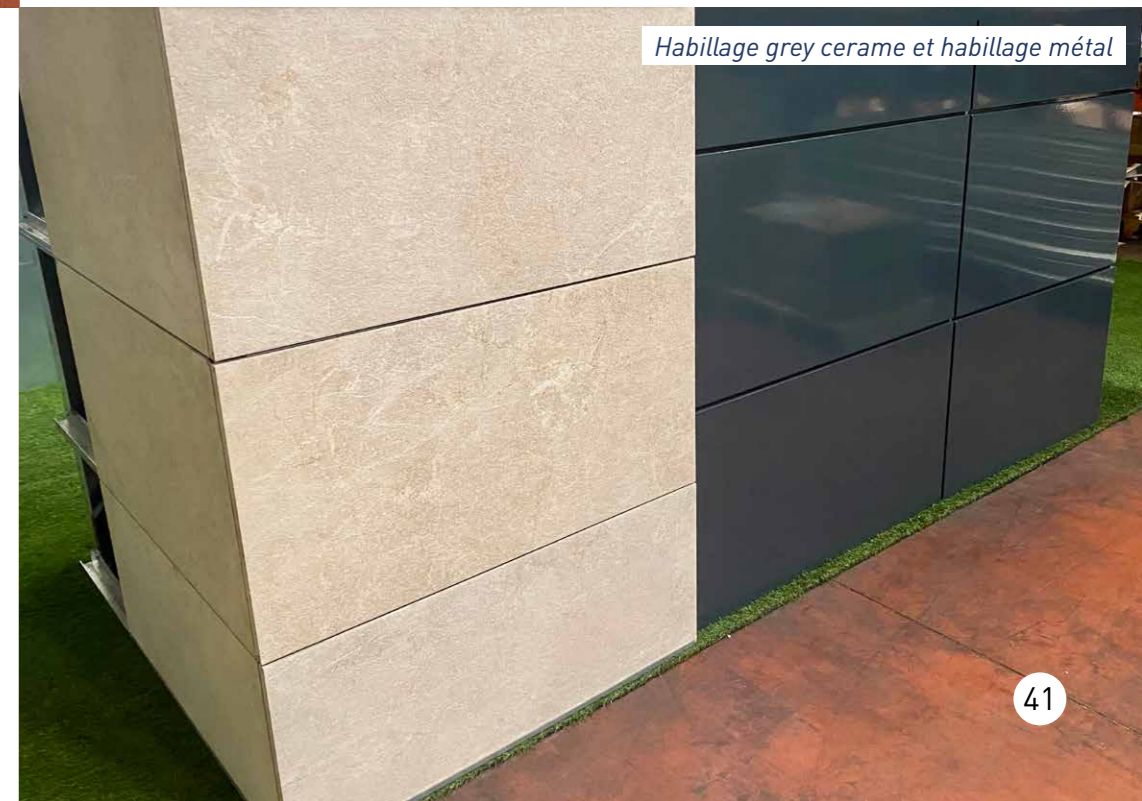
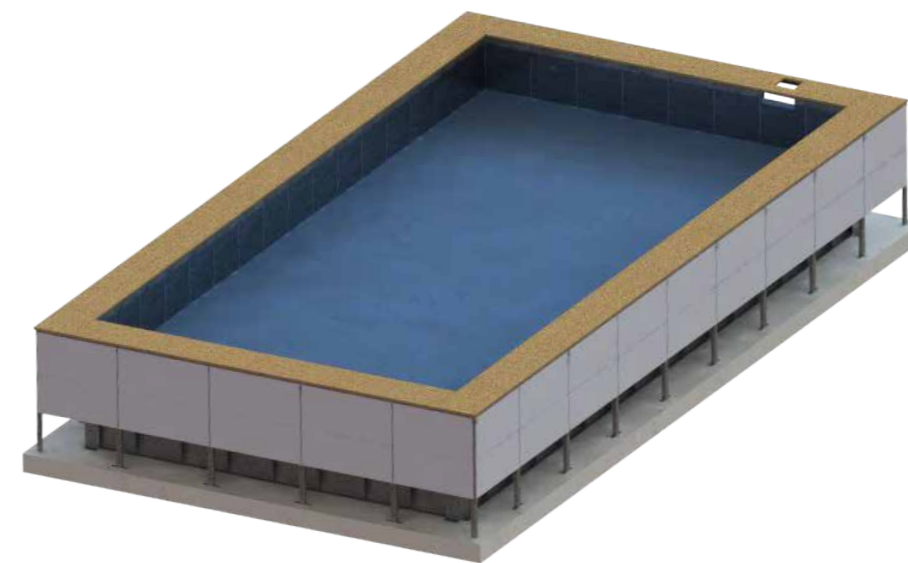

Habillage grey cerame et habillage métal



# FILTRATION **EasySteel** HORS-SOL



NOTRE CONCEPTION COMPACTE  
PERMET DE RANGER LA POMPE...  
RIEN NE DÉPASSE

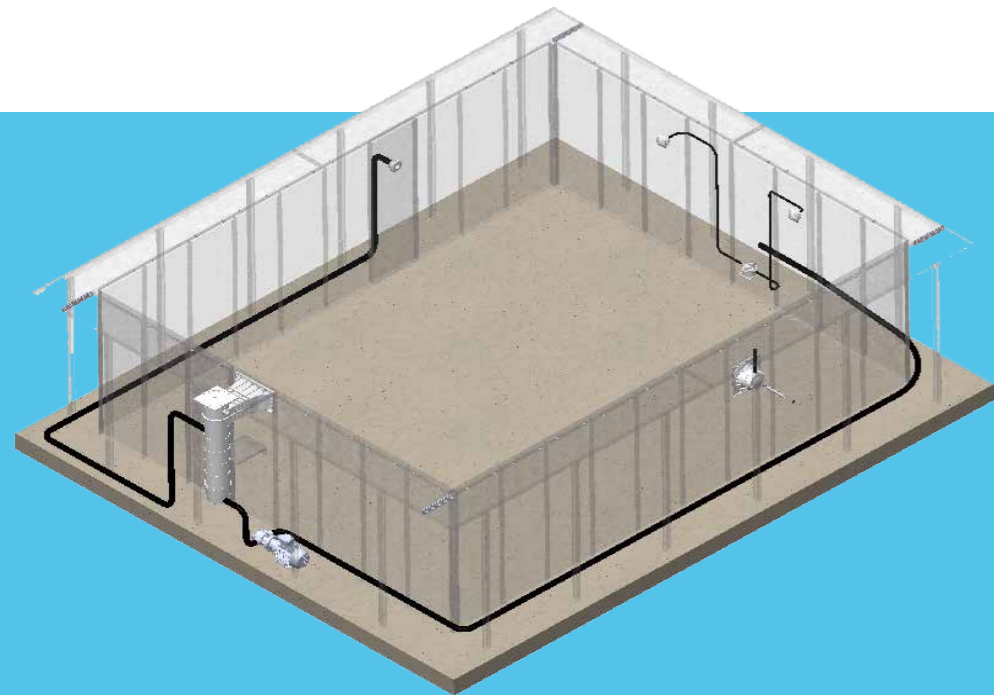

**PRÉCISIONS : BAISSÉ DE CONSOMMATION D'EAU  
AVEC LES SKIMFILTRES PAR RAPPORT  
À UNE FILTRATION SABLE**

42

## PACK FILTRATION

Inclus Skimfiltre + prise balai  
+ buses de refoulement orientables  
+ boîte de connexion  
+ pompe

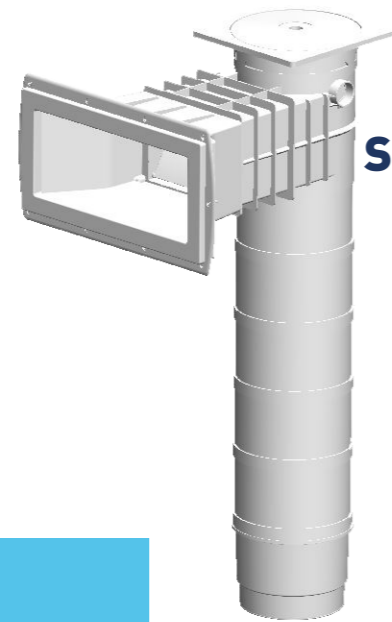

## SKIMFILTRE A300 COMPACT C5

CE SKIMFILTRE, AUX FORMES  
CONTEMPORAINES ET COMPACTES,  
OFFRE UN DÉBIT DE 20 M<sup>3</sup>/H.  
IL EST ÉQUIPÉ DE 2 TROP PLEINS  
NON PERFORÉS ET D'UNE BARRIÈRE  
AVEC BUTÉE ANTI-BRUIT.



CARTOUCHE DE FILTRATION  
ULTRA FINE À 15 MICRONS

DURÉE DE VIE DE 2 SAISONS

NETTOYAGE AU JET D'EAU

## PRISE BALAI

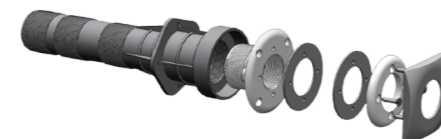

## BUSES DE REFOULEMENT ORIENTABLES



## POMPE MKB+



5 ans

GARANTIE MOTEUR  
HORS ROULEMENT  
ET CONDENSATEUR

BOUCHON DE PURGE EN INOX DE SÉRIE

PILOTAGE À DISTANCE EN BLUETOOTH (CF P°13)

PROTECTION DE LA POMPE PENDANT  
LE TRANSPORT PAR L'ADJONCTION  
DE MOUSSE EXPANSÉE DANS LE CARTON

DÉBIT DE 6 M<sup>3</sup>/H À 40 M<sup>3</sup>/H

POCHE FILTRANTE SOUPLE

POMPE AUTO-AMORÇANTE



2  
ans

SKIMMER  
GARANTIE CONSTRUCTEUR



LA COMBINAISON D'UN SKIMMER  
ET D'UN FILTRE À CARTOUCHE  
SIMPLIFIE CONSIDÉRABLEMENT  
L'INSTALLATION EN SUPPRIMANT TOUTE  
TUYAUTERIE ENTRE L'ÉCUMEUR ET LE FILTRE

**PAS DE LOCAL TECHNIQUE**

43



# PIÈCES À SCELLER PERSONNALISÉES

weltico

## LIGNE DESIGN

UN STYLE AFFIRMÉ ET CONTEMPORAIN IDENTIFIABLE  
PAR DES ANGLES VIFS ET DES LIGNES DROITES

SKIMMER  
BUSE DE REFOULEMENT  
PRISE BALAI  
PIÈCES À SCELLER INOX  
GAMME SKIMFILTRE



weltico

PIÈCES À SCELLER  
**SKIMMER**

2  
ans

GARANTIE



CHOIX DES  
COULEURS



VISSERIE  
100% INOX

## SUR-MEURTRIÈRE COULEUR

Transformez rapidement d'un simple clipse  
votre skimmer blanc en skimmer couleur

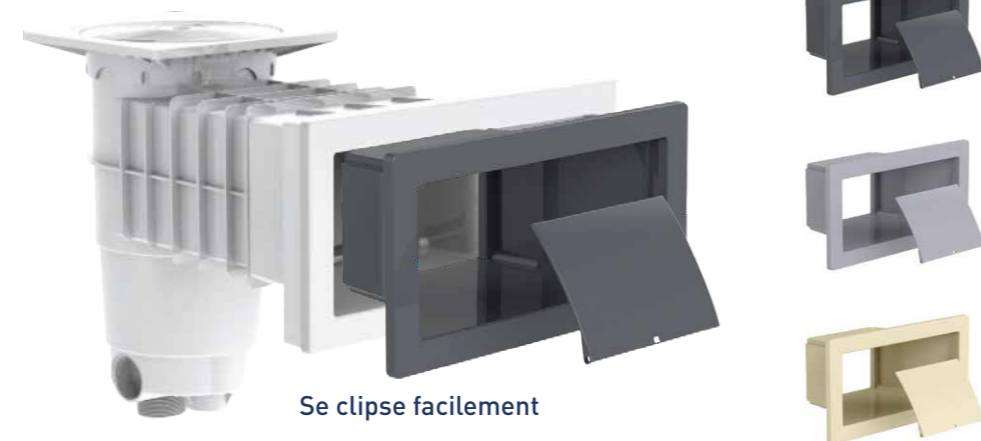

Se clipse facilement

Idéal en rénovation en cas de changement de coloris du revêtement,  
sans casser l'installation existante



## TEINTÉ MASSE

La couleur est directement teinte dans la masse

## A400

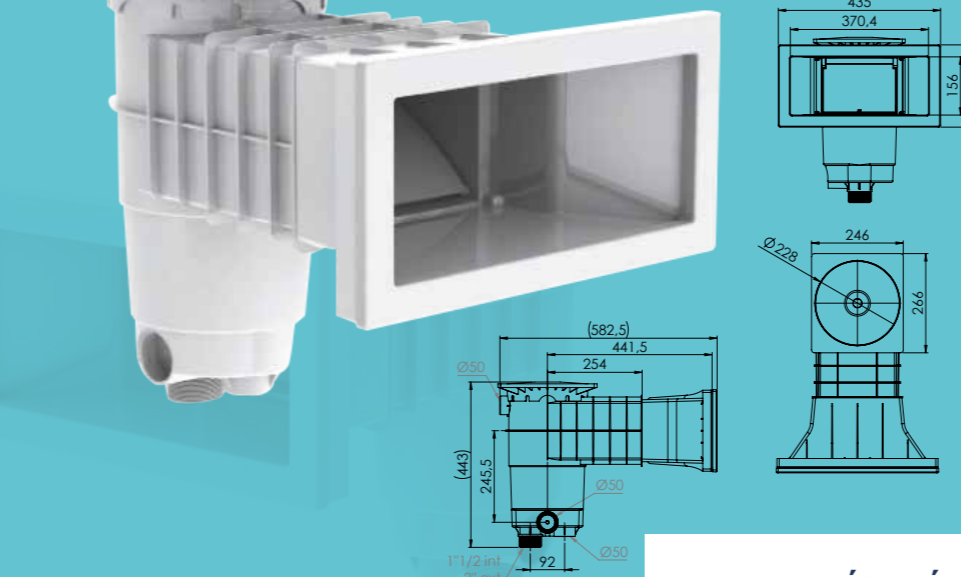

ÉQUIPÉ DE 2 TROP PLEINS NON PERFORÉS  
ET D'UNE BARRIÈRE AVEC BUTÉE ANTI-BRUIT

## A600

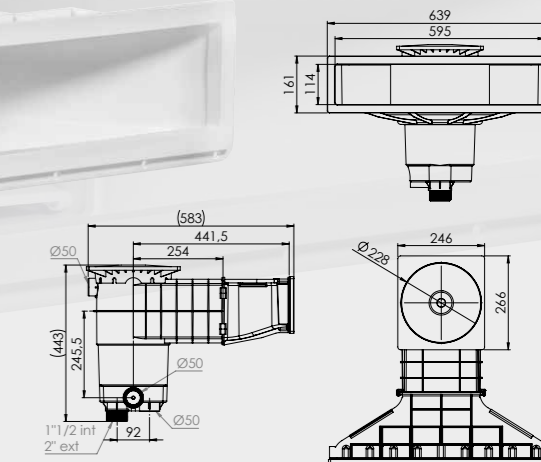

## COUVERCLE PERSONNALISABLE



## A800

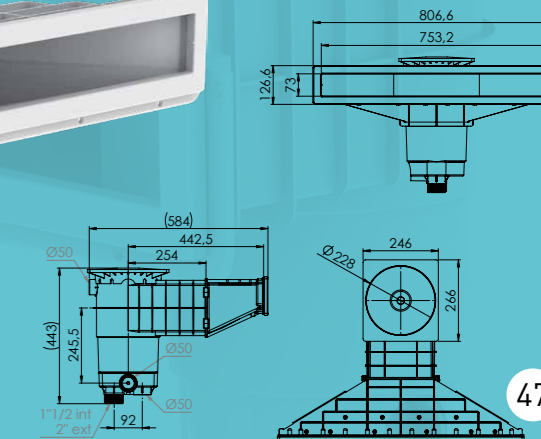





PIÈCES À SCELLER

# BUSE DE REFOULEMENT À VISSER

2 ans

GARANTIE



CHOIX DES COULEURS



FABRIQUÉ EN ABS

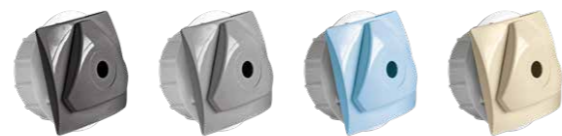
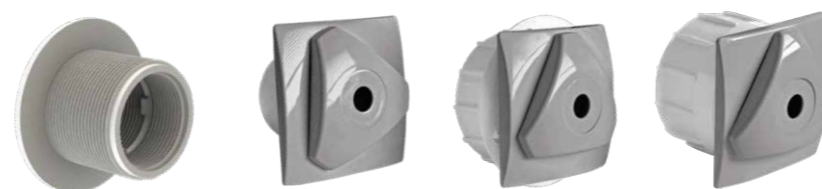
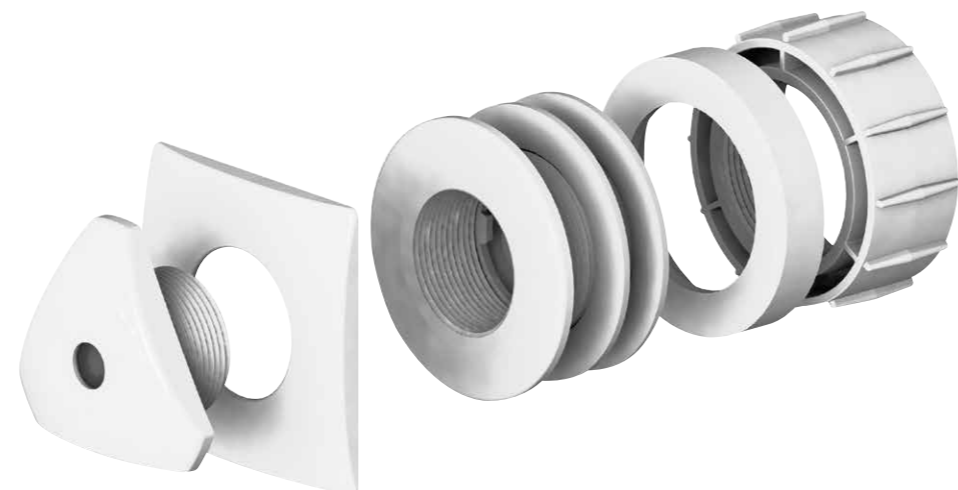

PIÈCES À SCELLER

# PRISE BALAI À VISSER

2 ans

GARANTIE



CHOIX DES COULEURS



FABRIQUÉ EN ABS



JET ORIENTABLE + CACHE-VIS

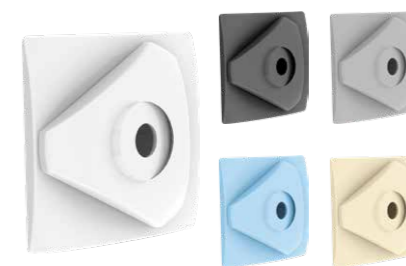

GRILLE



BOUCHON

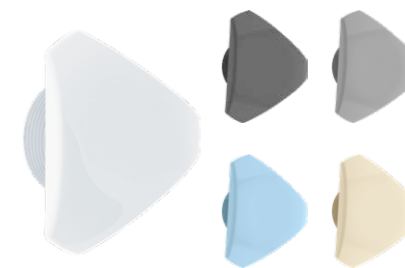

CACHE-VIS

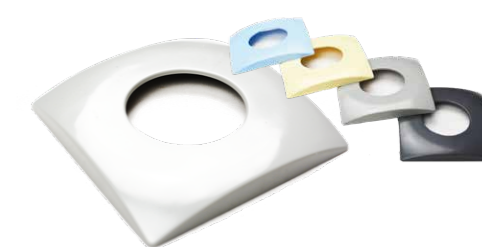



weltico

PIÈCES À SCELLER

**INOX**

L'INOX EST SANS CONTESTE UN MATÉRIAU DE CHOIX  
POUR SUBLIMER VOTRE BASSIN  
ET APPORTER UN RENDU HAUT DE GAMME

**2  
ans**

GARANTIE

**JET + CACHE VIS**



**CACHE VIS**



**SKIMMERS**







PIÈCES À SCELLER

# GAMME SKIMFILTRE

LA COMBINAISON IDÉALE ET PERSONNALISÉE  
D'UN SKIMMER ET D'UN FILTRE À CARTOUCHE

2  
ans

GARANTIE



PERSONNALISATION  
À LA CARTE

Choix de la meurtrière, orientation  
et sortie, réhausse et rallonge

## UNE SOLUTION COMPACTE

Simplifie considérablement l'installation en supprimant  
toute tuyauterie entre l'écumeur et le filtre

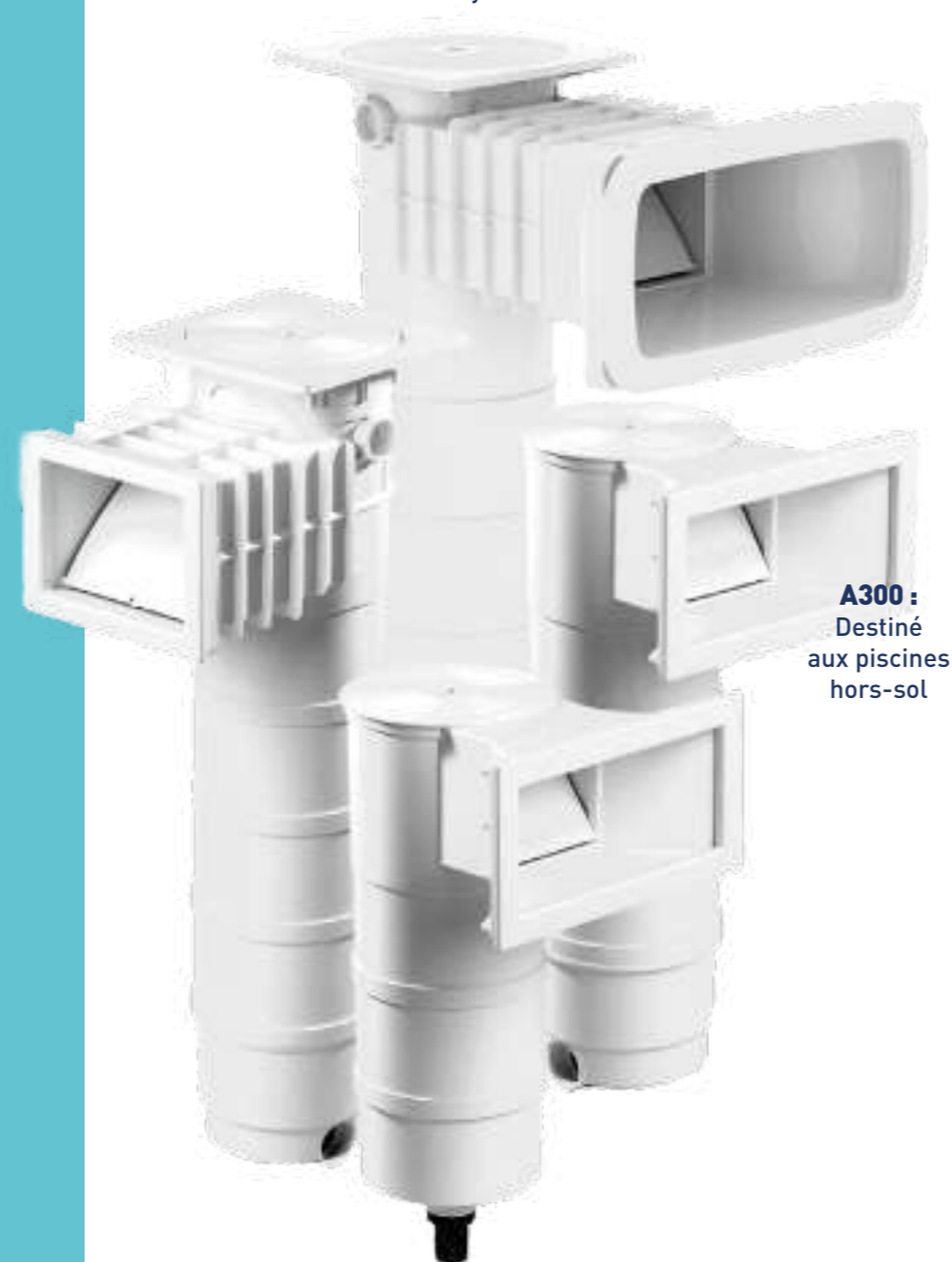

**A300 :**  
Destiné  
aux piscines  
hors-sol

## FILTRATION À CARTOUCHE

La cartouche Weltico a l'avantage de posséder un dispositif  
anti-colmatage pour que l'écartement des plis et donc la surface filtrante  
soit toujours conservés. Son système breveté avec la poignée  
facilite la prise en main du filtre pour isoler la cartouche.

Maintien d'écartement des plis

### + PERFORMANT

Une vraie efficacité du média filtrant,  
grâce à une combinaison de  
procédés brevetés

Poignée ergonomique  
et hermétique,  
facilitant la manipulation

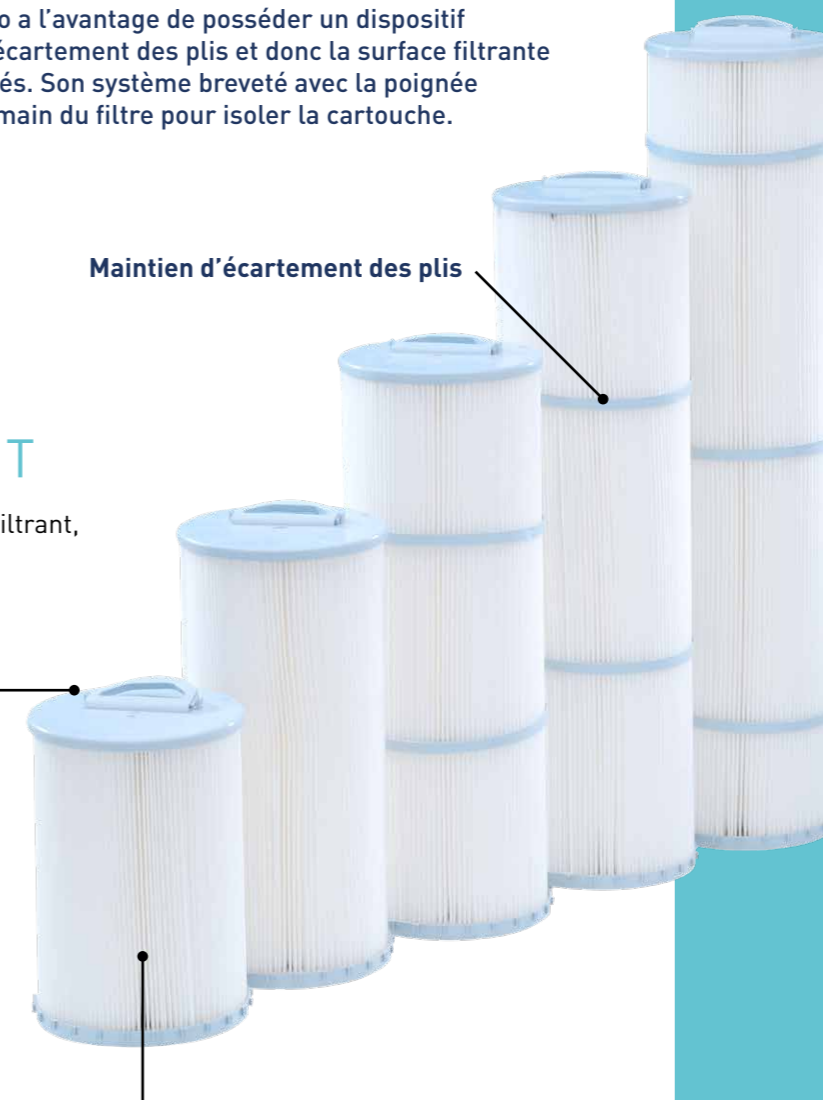

### EXCELLENTE FINESSE DE FILTRATION

(15 microns au lieu de 50 microns pour un filtre à sable).



### UNIVERSEL

- Compatibles à l'eau de mer
- Pour toutes les tailles et tous les types de piscines



### + ÉCO-RESPONSABLE

Plus économiques en eau  
pour les opérations de nettoyage.  
En effet, cette opération nécessite  
seulement 20 litres d'eau pour le lavage  
d'une cartouche



300L  
pour le lavage  
d'un filtre à sable



20L  
pour le lavage  
d'une cartouche



# ÉTANCHÉITÉ PISCINE

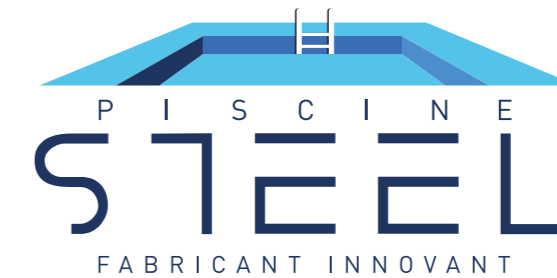

LINER  
PVC ARMÉ



# LINER 85/100



## PACK SUPERLINER

Inclus feutrine + colle + rail + Liner 85/100

### COULEURS ET MOTIFS DISPONIBLES :

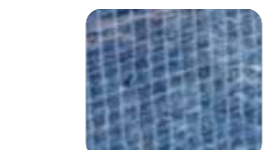

MOSAÏQUE MARINE 2X2 CM  
(NOUS CONTACTER POUR LES TARIFS)

Liner fabriqué à dimension.  
Un bricoleur averti peut l'installer.



AUCUNE SOUDURE VISIBLE  
PAS DE DIFFÉRENCE DE COLORIS

3PPM

GARANTIE  
RÉSISTANCE CHLORE

15  
ans

GARANTIE  
ÉTANCHÉITÉ

35°C

RÉSISTANCE JUSQU'À  
UNE TEMPÉRATURE  
D'UTILISATION MAXI  
DE 35°C

## SUPERLINER VERNIS 2 FACES

Vernis acrylique de protection

Vernis

Membrane 85/100

hautes performances en PVC-P

Vernis

Vernis acrylique de protection

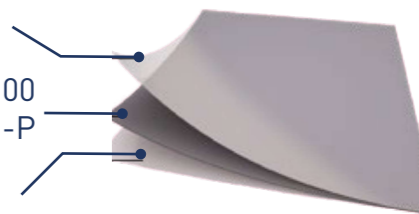

LES REVÊTEMENTS D'ESCALIERS ANTIDÉRAPANTS  
PISCINE STEEL SONT LES SEULS À RÉPONDRE  
AUX EXIGENCES DE LA CLASSE «C» DE LA NORME  
EUROPÉENNE EN 15288-1, PORTANT SUR LA SÉCURITÉ  
DANS LES PISCINES.

LA COUCHE DE VERNIS DE 8 MICRONS, APPLIQUÉE SUR  
LES DEUX FACES, ASSURE 3 FONCTIONS :

PROTÈGE LA MEMBRANE  
CONTRE L'ABRASION  
ET LES RAYURES

FACILITE LE NETTOYAGE  
DU LINER ET NOTAMMENT  
DE LA LIGNE D'EAU

AUGMENTE LA PROTECTION  
DES PIGMENTS CONTRE LE  
RAYONNEMENT ULTRA-VIOLET





# PVC ARMÉ

150/100  
180/100



## MEMBRANES 4 COUCHES

MEMBRANES SYNTHÉTIQUES ARMÉES FABRIQUÉES PAR INDUCTION AVEC DES MATIÈRES PREMIÈRES DE HAUTE QUALITÉ (RÉSINES, PLASTIFIANTS, STABILISATEURS ET PIGMENTS).

CES MEMBRANES SONT COMPOSÉES DE 4 COUCHES VERNIES DANS LA MASSE AVEC DES COMPOSITIONS DIFFÉRENTES ET COMPLÉMENTAIRES. UNE ARMURE EN POLYESTER EST INTRODUITE ENTRE LA DEUXIÈME ET LA TROISIÈME COUCHE.

CE RENFORCEMENT DONNE À LA MEMBRANE UNE RÉSISTANCE EN TENSION ÉLEVÉE ET UNE PARFAITE STABILITÉ DIMENSIONNELLE.

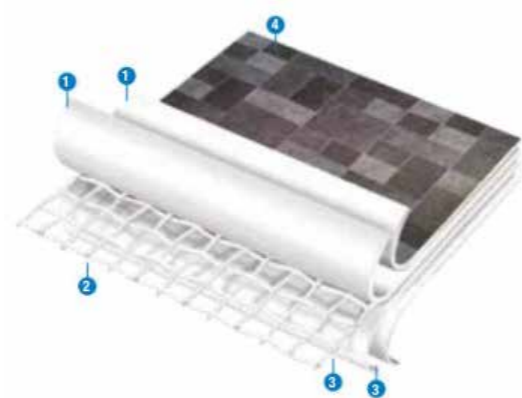

- 1 PVC HAUTE PERFORMANCE : COUCHE 1 & 2
- 2 ARMATURE POLYESTER
- 3 PVC HAUTE PERFORMANCE : COUCHES 2 & 4
- 4 VERNIS DE PROTECTION

12  
ans

GARANTIE ÉTANCHÉITÉ  
\*10 ANS POUR FEELING + ONE

3  
ans

GARANTIE  
ANTI-TÂCHES

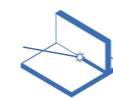

### SOUDABILITÉ

Soudure optimale pour une installation facile et rapide



### RÉSISTANCE

Le processus de fabrication garantit une protection aux rayons UV



### STABILITÉ

L'armature de polyester, qui sert de renfort, donne à la membrane une grande résistance à la traction et une stabilité dimensionnelle élevée



### ESTHÉTIQUE

Nos membranes en relief offrent un atout esthétique à votre piscine



### SÉCURITÉ

Finition antidérapante  
Prévention du glissement selon la norme européenne EN-13451-1 et la norme DIN 51097



### GARANTIE

Garantie minimum de 10 ans pour toutes les membranes



GRÂCE À LA RECTITUDE DE NOS PANNEAUX,  
LA POSE ET LA SOUDURE DU PVC  
SONT GRANDEMENT FACILITÉES

SOUDÉ SUR PLACE  
À POSER PAR UN PROFESSIONNEL HABILITÉ





# NUANCIER PVC ARMÉ

## GAMME 3D

MEMBRANES ARMÉES 180/100E



- |  |  |   |
|--|--|---|
|  |  |   |
| SENSITIVE SABLE<br>156988/SSSA                   | SENSITIVE BLANC<br>156988/SSHB             | SENSITIVE GRIS<br>156988/SSGM                 |
|  |  |   |
| SENSITIVE NOIR<br>156988/SSNB                    | SENSITIVE SAHARA<br>156988/SSSH            | SENSITIVE OCEAN<br>156988/SSOC                |
|  |  |   |
| SENSITIVE ROCK<br>156988/SSRK                    | SENSITIVE INFINITE<br>156988/SSIN          | SENSITIVE VANILLA<br>156988/SSVA              |
|  |  |   |
| SENSITIVE PIERRE<br>DE BALI SABLE<br>156988/SSBS | SENSITIVE<br>PIERRE DE BALI<br>156988/SSBA | SENSITIVE<br>PIERRE DE BALI XL<br>156988/SSXL |
|  |  |   |
| SENSITIVE WOOD<br>156988/SSWO                    | SENSITIVE<br>WOOD BLANC<br>156988/SSWW     |   |



## GAMME FEELING

MEMBRANES ARMÉES 150/100E

- |                         |                           |                    |
|-------------------------|---------------------------|--------------------|
|                         |                           |                    |
| SABLE<br>237460/SA      | BLEU AZUR<br>237460/AB    | BLANC<br>237460/HB |
|                         |                           |                    |
| GRIS MOYEN<br>237460/GM | GRIS BASALTE<br>237460/GA | TOUCHER 3D         |



## GAMME DESIGN

MEMBRANES ARMÉES 150/100E

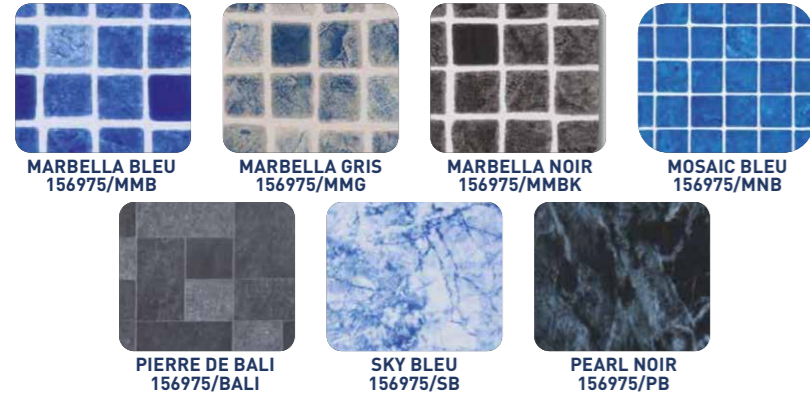

## GAMME ONE

MEMBRANES ARMÉES 150/100E

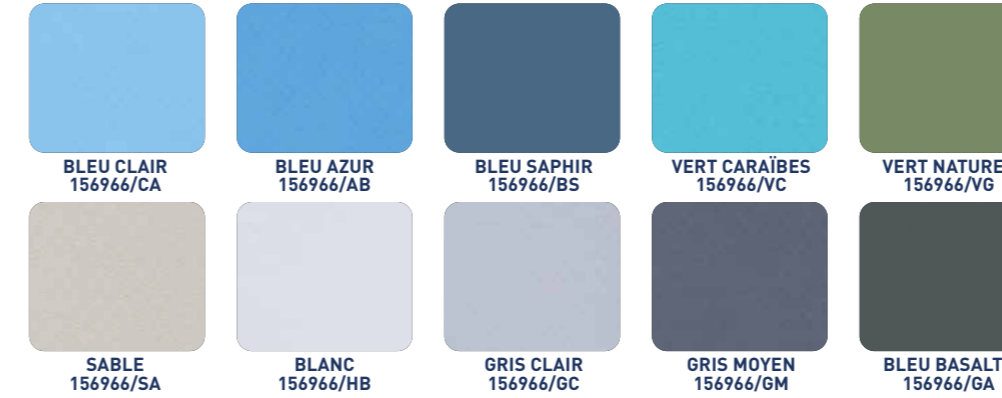

## GAMME PREMIUM

MEMBRANES ARMÉES 150/100E



SIMULEZ VOTRE PISCINE  
ET DÉCOUVREZ LE RENDU EN EAU  
DE CHAQUE MEMBRANE  
SOPREMAPOOL



# ACCESSOIRES

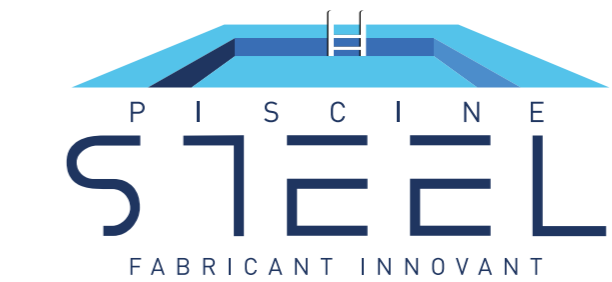

ESCALIERS  
PISCINE CONNECTÉE ET PILOTÉE





## ESCALIERS

TOUS LES ESCALIERS  
PEUVENT SE POSER SUR NOS MODÈLES  
DE PISCINES,  
**MAIS AUSSI**  
SUR TOUTES AUTRES PISCINES  
BÉTON OU ACIER.  
DISPONIBLES AVEC OU SANS  
BANQUETTE, PLAGE...







# ESCALIERS TOUT AÇIER SANS BÉTON

## ESCALIERS DROIT SIMPLE

CE SONT DES MODULES DE 500MM INDÉPENDANTS QUI PEUVENT S'ASSEMBLER POUR AUGMENTER LA LARGEUR DE L'ESCALIER, JUSQU'À FAIRE TOUTE LA LARGEUR DE LA PISCINE.



ESCALIERS  
D'ANGLE BANQUETTE



ESCALIERS  
D'ANGLE



ESCALIERS SANS PERTE  
DE VOLUME DE BAIGNADE

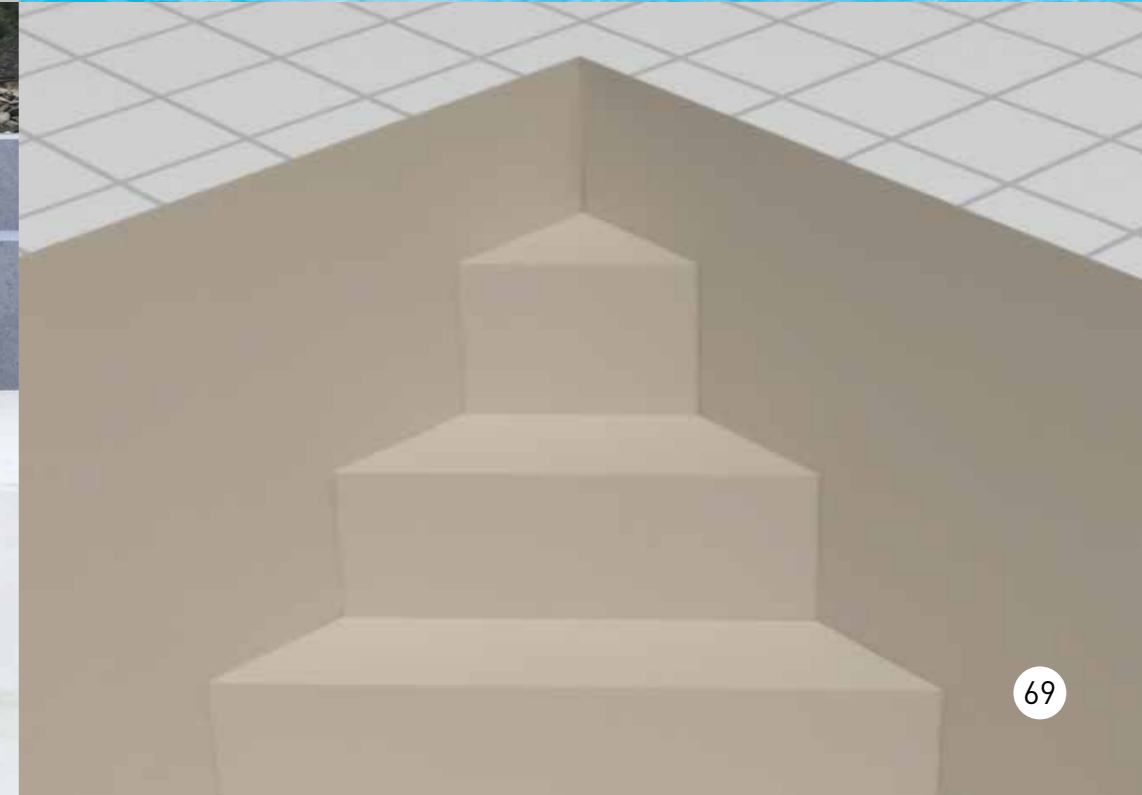





# ESCALIER EXTÉRIEUR HAUT DE GAMME

ESCALIER MODERNE,  
EN INOX 316L ET BOIS EXOTIQUE  
NATURELLEMENT IMPUTRESCIBLE



# PISCINE CONNECTÉE ET PILOTÉE

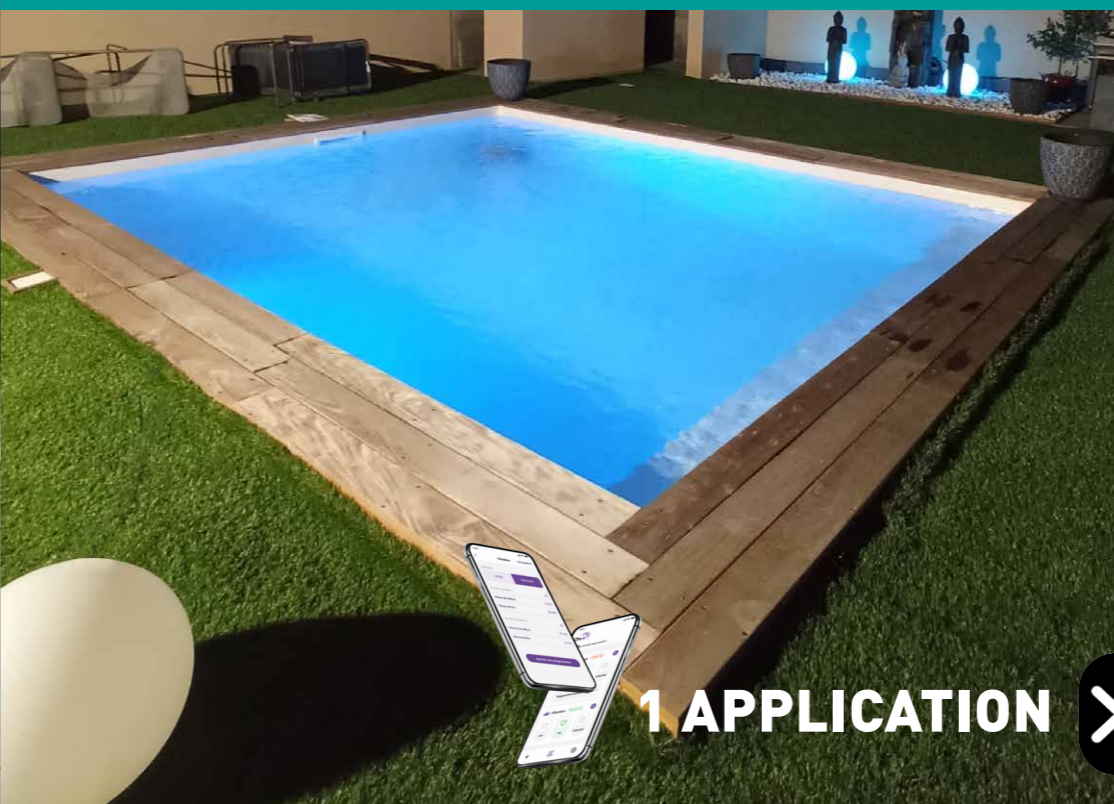

## COFFRET ÉLECTRIQUE FILTRATION + ÉCLAIRAGE



- ✓ ALIMENTER UNE POMPE
- ✓ PROGRAMMATION DES PLAGES DE FILTRATION À LA JOURNÉE/SEMAINE
- ✓ CONTRÔLER UN ÉCLAIRAGE
- ✓ PROGRAMMATION DE L'ÉCLAIRAGE À LA JOURNÉE/SEMAINE

## PROJECTEUR



- ✓ FABRIQUÉ EN FRANCE
- ✓ ÉCONOME EN ÉNERGIE
- ✓ COMPATIBLE AVEC LA PLUPART DES AMPOULES DU MARCHÉ
- ✓ DURÉE DE VIE PLUS LONGUE QU'UNE AMPOULE CLASSIQUE

Composé de 2 enjoliveurs, 1 câble de 2,4ml, 1 gaine de protection pour raccordement à la boîte de connexion et 1 niche



- ✓ MAINTENANCE RÉDUITE
- ✓ FACILITÉ DE MISE EN ŒUVRE
- ✓ RÉSINAGE GARANTISSANT UNE ÉTANCHÉITÉ PARFAITE
- ✓ FLUX LUMINEUX GRAND ANGLE

- 12 LEDs
- 10 couleurs et 5 programmes au choix en LEDs couleur



1 APPLICATION



1 COFFRET

A télécharger gratuitement





Z.I. - 1280 Route d'Arcinges  
42460 LE CERGNE  
[direction@piscinesteel.fr](mailto:direction@piscinesteel.fr)



[www.piscinesteel.fr](http://www.piscinesteel.fr)