

SIMPLE À INSTALLER
Ne nécessite que 2 personnes

RAPIDE À MONTER
Piscine prête
en 2/3 jours



FACILE À LIVRER
Notre innovation
est dans la boîte



**LE FABRICANT FRANÇAIS
DE KIT PISCINE EN ACIER
ENTERRÉE, SEMI-ENTERRÉE
ET HORS SOL**



A dynamic splash of clear water against a solid blue background, with bubbles and ripples visible. The text 'SOMMAIRE' is overlaid in white, bold, sans-serif font, split across two lines.

SOM- MAIRE

1 L'INNOVATION
p.4

**2 L'EXPERTISE
D'UN FABRICANT
FRANÇAIS**
p.8

**3 LE CHOIX
DE L'ACIER**
p.12

**4 NOS GAMMES
DE PISCINES**
• Piscine eco enterrée
• Piscine PS1 enterrée
semi-enterrée
et hors-sol
p.16

5 COUVERTURES
• Couverture
hors-sol 3 en 1
• Volet roulant immergé
p.44

**6 PIÈCES À SCELLER
PERSONNALISÉES**
• Skimmer
• Buse de refoulement
• Prise balai
• Pièces à sceller inox
• Gamme skimfiltre
p.54

**7 ÉTANCHÉITÉ
PISCINE**
• Liner
• PVC armé
p.64

8 ACCESSOIRES
• Escaliers
• Piscine
connectée
et pilotée
• Volets
de protection
p.74



L'INNOVATION

SIMPLICITÉ
ACCESSIBILITÉ
DURABILITÉ
DÉLAIS



**LA PISCINE ACIER EN KIT PRÊTE AU BAIN
EN 2/3 JOURS SEULEMENT ET SANS SURCÔÛT**

NOUS AVONS MIS AU POINT UNE SOLUTION
QUI VOUS PERMETTRA DE PROPOSER
À VOS CLIENTS UN CONCENTRÉ D'INNOVATIONS.

**DÉCOUVREZ L'ÉTENDUE DES POSSIBILITÉS
OFFERTES PAR NOS DEUX GAMMES UNIQUES
DE PISCINES ACIER FACILES ET RAPIDES À MONTER.**



FACILITÉ DE LIVRAISON

- Conditionnement en KIT peu encombrant
- Acheminement et intégration sur tous types de terrain même les plus restreints et plus inaccessibles
- Stocks disponibles : livraison rapide partout en France et en Europe sans grue, ni convoi exceptionnel.

SIMPLICITÉ DE MONTAGE

Du montage au remplissage, toutes les étapes du chantier sont facilitées et ne nécessitent que 2 personnes.

RAPIDITÉ D'INSTALLATION

- Piscine prête en 2/3 jours
- Un produit prêt-à-l'emploi dès le jour de sa livraison et une installation sans surprise
- Aucune maçonnerie, aucun travaux structurels : gain de temps considérable sur les chantiers.



100% PERSONNALISABLE

Nos 2 gammes de piscines sont entièrement personnalisables que ce soit en forme, taille, couleur ou encore en habillage et accessoires. Notre bureau d'études vous accompagnera dans l'élaboration de votre projet personnalisé.

DURABILITÉ DE L'ACIER

- Propre : sa surface non poreuse empêche la saleté d'adhérer à la surface
- Éco-responsable : l'acier est entièrement réutilisable et 100% recyclable
- Garantie anti-corrosion pour allonger la durée de vie de la piscine
- Résistance : notre nouveau revêtement en Magnélis est d'une résistance 3 fois supérieure à celle de l'acier galvanisé.

BASSINS "MADE IN FRANCE"

- Fabrication française dans une usine à la pointe de la technologie et de l'innovation depuis plus de 100 ans
- Adhérent à la fédération professionnelle des piscines et du SPA
- Membre de la French Fab.





L'EXPERTISE D'UN FABRICANT FRANÇAIS



PISCINE STEEL EST L'ASSOCIATION
D'UN INDUSTRIEL SPÉCIALISÉ EN MÉTALLURGIE
À LA POINTE DE LA TECHNOLOGIE
DEPUIS PLUS DE 100 ANS
ET D'UN RÉSEAU DE PISCINISTES SUR LA FRANCE
DEPUIS PLUS DE 20 ANS.



NOTRE SAVOIR-FAIRE « FRANÇAIS » NOUS A PERMIS DE CONCEVOIR ET DE FABRIQUER DES PISCINES EN KIT ENTièrement GALVANISÉES.

PISCINE STEEL EST ADHÉRENT À LA FÉDÉRATION PROFESSIONNELLE DE LA PISCINE ET DU SPA ET MEMBRE DE LA FRENCH FAB.



NOS PISCINES SONT FABRIQUÉES DANS NOTRE USINE EN RHÔNE-ALPES, PAR UNE ÉQUIPE DE 50 PERSONNES MOTIVÉES ET EXPERTES. NOTRE USINE EXISTE DEPUIS PLUS DE 100 ANS EN ÉTANT SANS CESSÉ À LA POINTE DE LA TECHNOLOGIE. CELA NOUS A PERMIS DE DÉVELOPPER DES STRUCTURES GALVANISÉES, EN MAGNELIS OU EN INOX. UNE GAMME À L'ÉPREUVE DU TEMPS.



LA TRANSITION ÉCOLOGIQUE ET ÉNERGÉTIQUE VERS UNE USINE DURABLE

EN TANT QUE MEMBRE DU COQ VERT ENGAGÉ DANS LA TRANSITION ÉCOLOGIQUE ET ÉNERGÉTIQUE, NOUS AVONS MIS EN PLACE UNE STRATÉGIE CONTRIBUANT SIGNIFICATIVEMENT AUX ENJEUX DE PROTECTION ET DE PRÉSERVATION DE LA BIODIVERSITÉ ET DES ÉCOSYSTÈMES, DE TRANSITION VERS UNE ÉCONOMIE CIRCULAIRE, D'ADAPTATION AU CHANGEMENT CLIMATIQUE, DE PRÉVENTION DES POLLUTIONS ET D'UTILISATION DURABLE DES RESSOURCES NATURELLES.

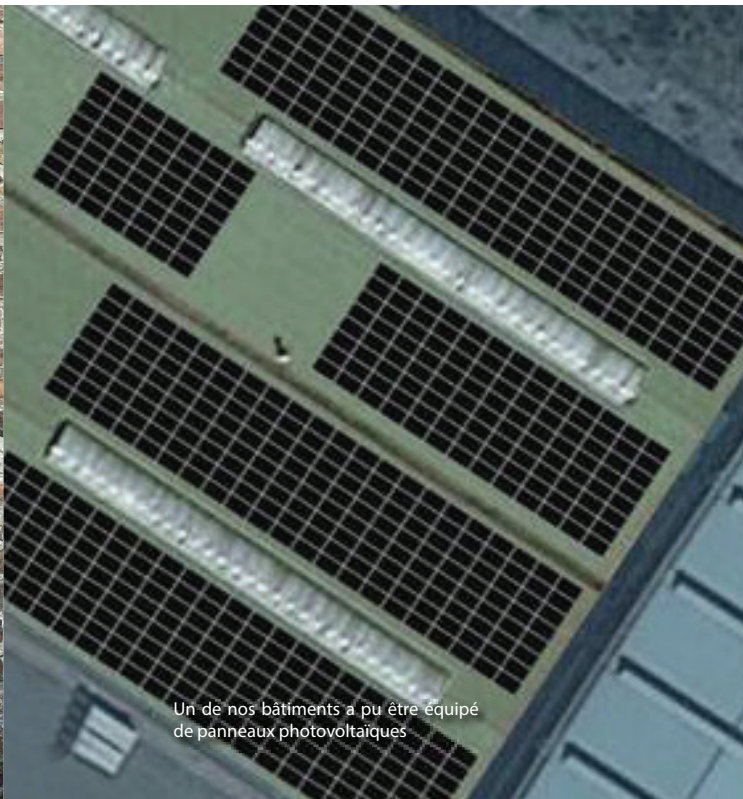

Nos parkings, siège et usine, sont équipés de bornes de recharge pour véhicules électriques

Un de nos bâtiments a pu être équipé de panneaux photovoltaïques

NOTRE PARC MACHINES

NOTRE PARC MACHINES DIVERSIFIÉ EST UNE GRANDE FORCE POUR NOTRE SOCIÉTÉ AFIN DE RÉPONDRE AU MIEUX À TOUS VOS BESOINS. IL EST AUSSI ALIMENTÉ EN PARTIE PAR DES PANNEAUX PHOTOVOLTAÏQUES.



LE CHOIX DE L'ACIER

SOUCIEUX DE LA DURABILITÉ DE NOS PISCINES,
NOUS FABRIQUONS DES **PISCINES MAGNELIS®**
GARANTIES 15 ANS.

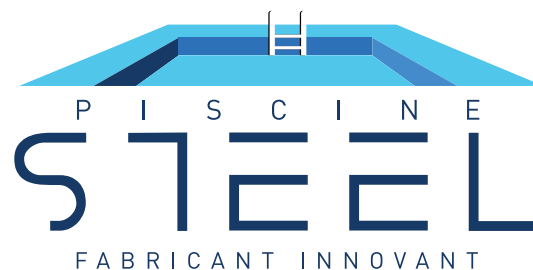



Structure serre

Coque de paquebot

Centrale offshore

MAGNÉLIS[®], UNE VÉRITABLE AVANCÉE TECHNOLOGIQUE



L'ACIER MAGNÉLIS[®] DÉVELOPPÉ PAR ArcelorMittal EST UN REVÊTEMENT EXCEPTIONNEL À LA FORMULE INNOVATRICE DE ZINC (93,5%), D'ALUMINIUM (3,5%) ET DE MAGNÉSIUM (3%).



PROPRE

Sa surface non poreuse empêche la saleté d'adhérer à la surface



ÉCO RESPONSABLE

L'acier est entièrement réutilisable et 100% recyclable



RÉSISTANCE SUPÉRIEURE

à la corrosion même en milieu particulièrement agressif

REMPLENER L'ACIER GALVANISÉ PAR MAGNÉLIS[®] RÉDUIT CONSIDÉRABLEMENT L'EMPREINTE ENVIRONNEMENTALE DES PRODUITS MANUFACTURÉS GRÂCE À :

- La moindre utilisation de matières premières et de ressources naturelles au stade de la galvanisation
- La réduction du ruissellement du zinc pendant la vie du produit
- L'augmentation de la durée de vie du produit fini



PROTECTION AUTO RÉPARATRICE

Capacité d'auto réparation sur les découpes et perforation grâce à la formation naturelle d'un fin film de magnésium



ÉCOLOGIQUE

Préserve les ressources naturelles en nécessitant moins de zinc



ÉCONOMIQUE

Plus compétitif que les aciers galvanisés, en raison de sa fabrication simplifiée



CERTIFIÉ

Magnélis® est le seul revêtement métallique dont l'utilisation est certifiée pour les environnements C5*

*C5: L'environnement le plus sévère

GRÂCE À SA COMPOSITION CHIMIQUE UNIQUE, **MAGNÉLIS®** PRÉSENTE UNE RÉSISTANCE À LA CORROSION SUPÉRIEURE À D'AUTRES REVÊTEMENTS MÉTALLIQUES

TEST AU BROUILLARD SALIN
sur un revêtement de 20 µm par face

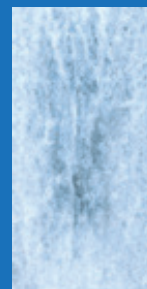

MAGNÉLIS®
après
34 semaines

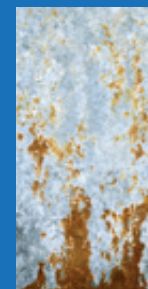

ALUZINC®
après
34 semaines



ZA
après
28 semaines



GALVANISÉ
À CHAUD après
6 semaines

RÉSISTANCE À LA CORROSION DE DIFFÉRENTS REVÊTEMENTS
en Zn, Al, Mg au cours d'un test cyclique

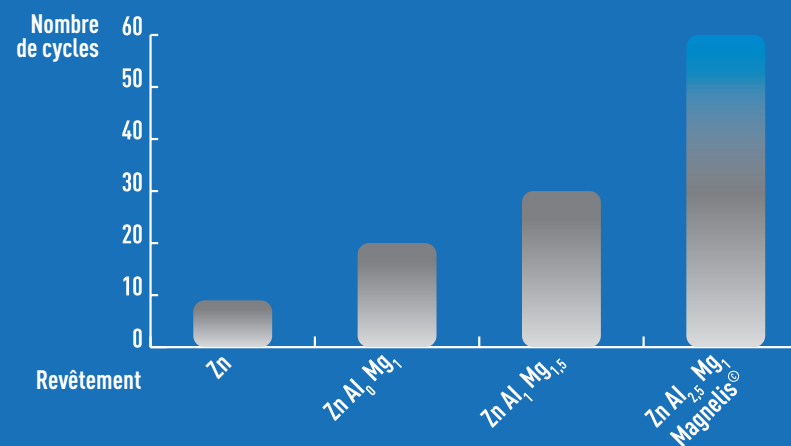



NOS GAMMES DE PISCINES

EcoSteel



PISCINE ENTERRÉE

EasySteel



PISCINE ENTERRÉE



PISCINE SEMI-ENTERRÉE



PISCINE HORS-SOL

PISCINE EcoSteel



LE KIT PISCINE ENTERRÉE
SIMPLE, RAPIDE
ET ÉCONOMIQUE

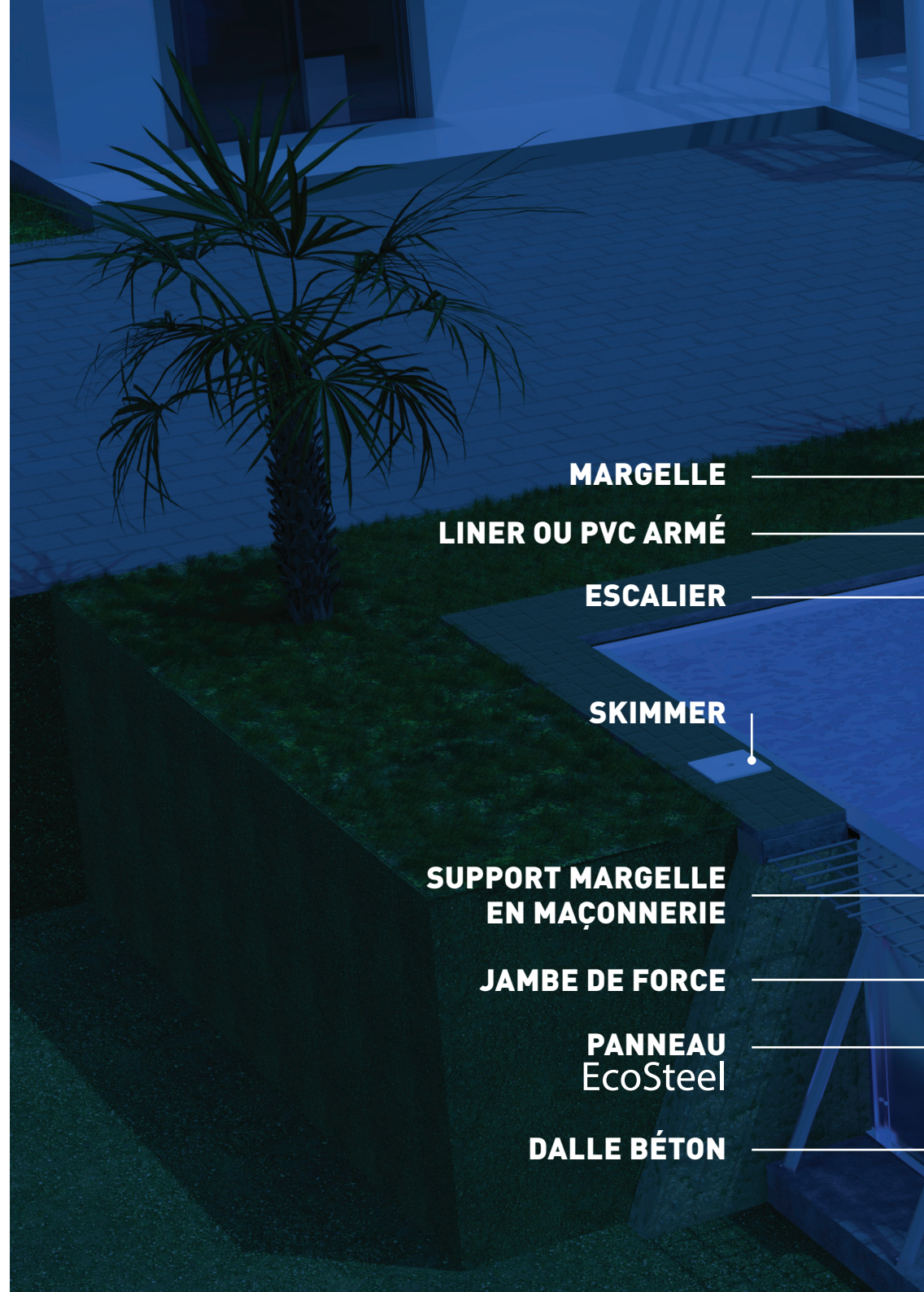



PANNEAUX EcoSteel

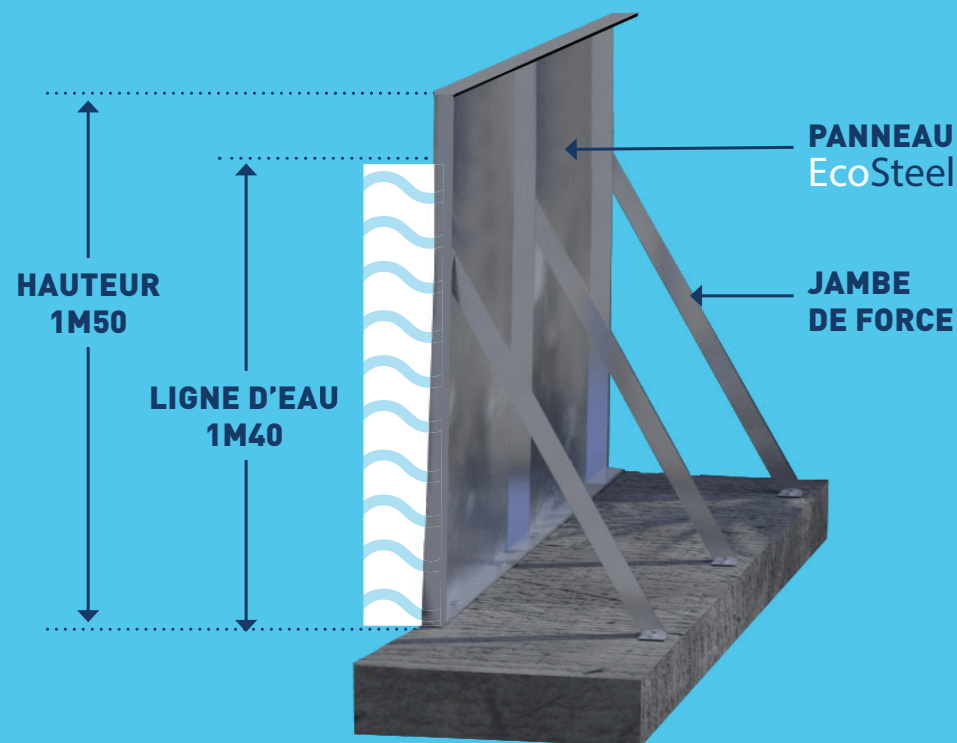

AVANTAGES EcoSteel



- Piscine enterrée, prête au bain en 2/3 jours
- Conditionnement en KIT peu encombrant
- Ne nécessite que 2 personnes pour l'installation
- Économique
- Idéale pour les accès difficiles





Piscine EcoSteel bloc filtrant



DIMENSIONS EcoSteel

DIMENSIONS STANDARDS (EN M) :

4m x 2,5m

5m x 3m

6m x 3m

7m x 3,5m

8m x 4m

10m x 5m

12m x 6m

**GRÂCE À NOTRE CONCEPTION
TOUTES AUTRES DIMENSIONS
SONT ÉGALEMENT POSSIBLES**



PERSONNALISATION EcoSteel



- Margelle
- Liner ou pvc armé (couleurs et motifs)
- Accessoires et équipement



PIÈCES À SCELLER EcoSteel



SKIMMER

BUSES



Autres découpes possibles sur commande.

MONTAGE EcoSteel

1

Positionnement des premiers angles

2

Assemblage

3

Pose des jambes de force

4

24

Fixation

5

Fixation dans la dalle béton



Pose feutrine

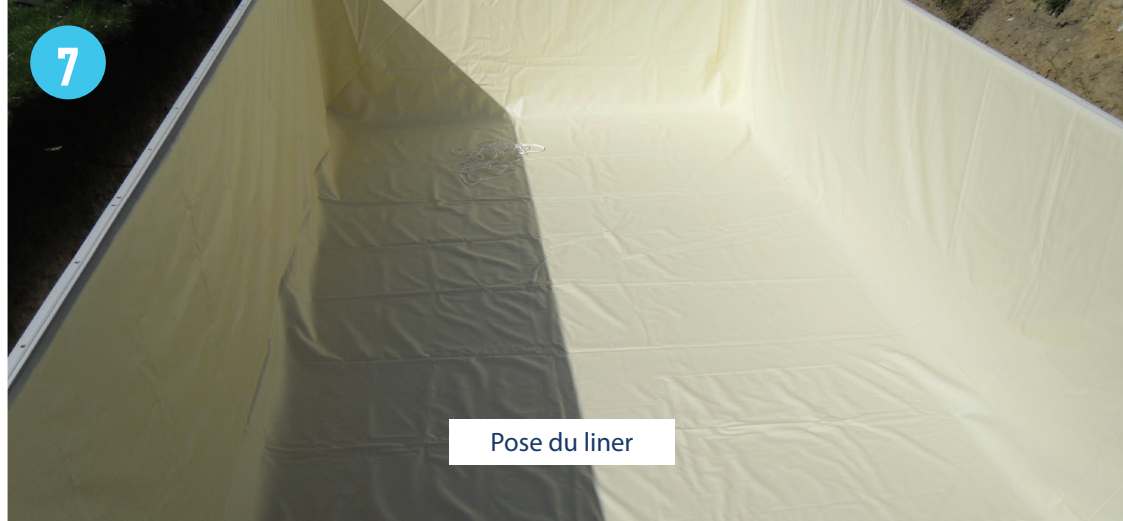

Pose du liner



Mise en eau



Remblaiement



Ceinture béton



Finalisation du projet

PISCINE EasySteel ENTERRÉE



**LE KIT PREMIUM
DE PISCINE ENTERRÉE**
RAPIDE, AUTOPORTANTE
ET SANS CEINTURE BÉTON

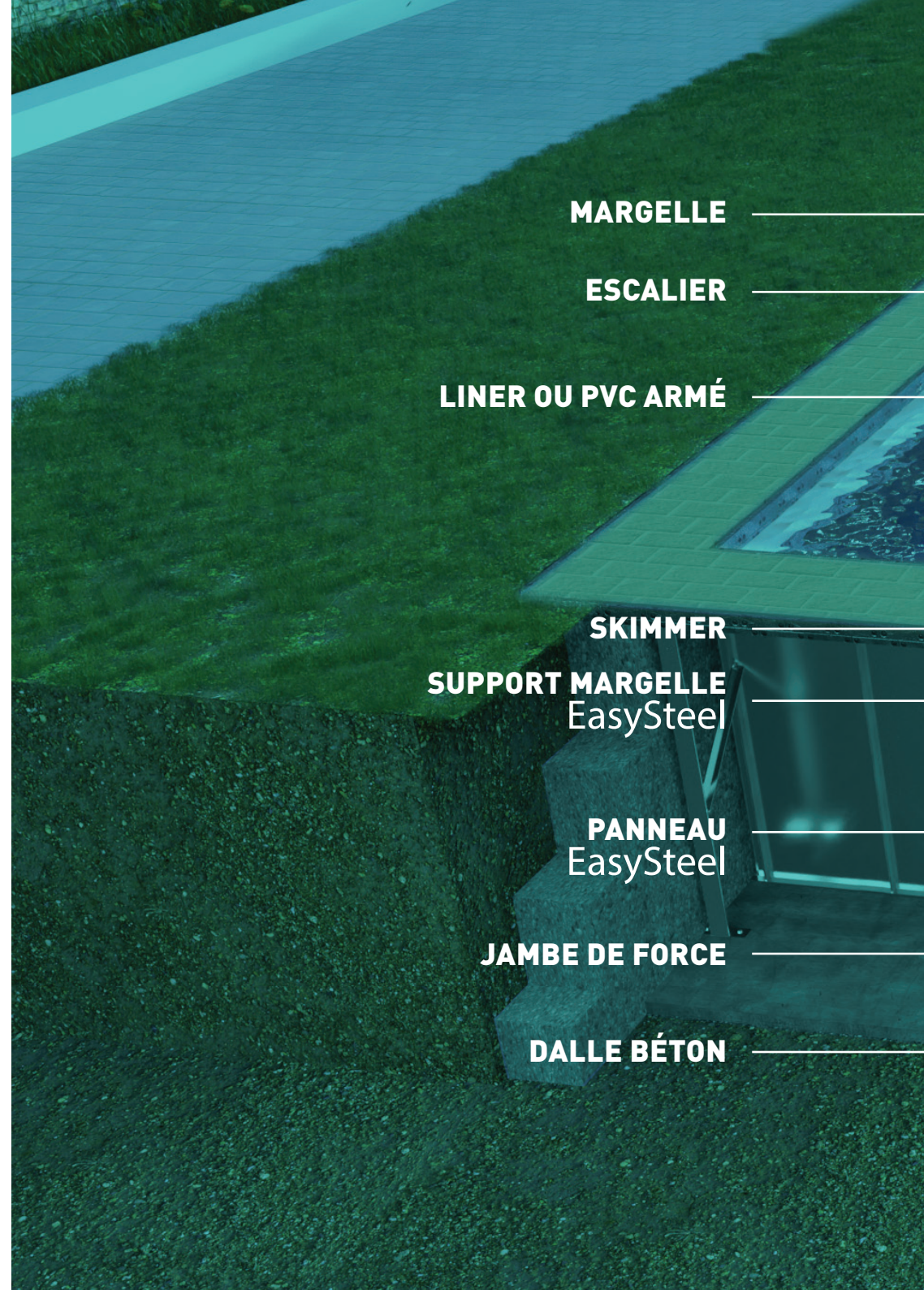

MARGELLE

ESCALIER

LINER OU PVC ARMÉ

SKIMMER

SUPPORT MARGELLE
EasySteel

PANNEAU
EasySteel

JAMBE DE FORCE

DALLE BÉTON

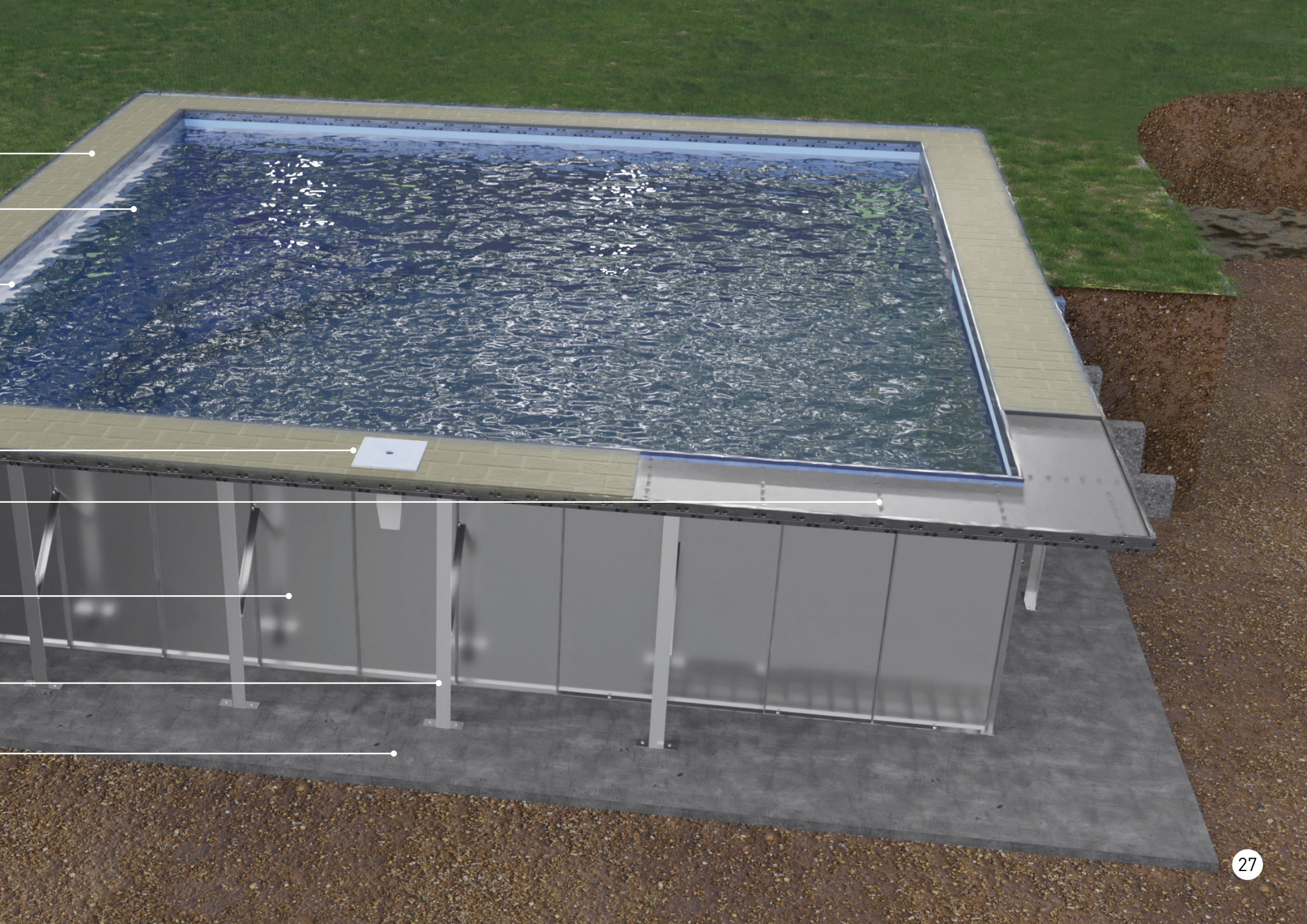

PANNEAUX EasySteel



HAUTEUR
1M50

LIGNE D'EAU
1M40

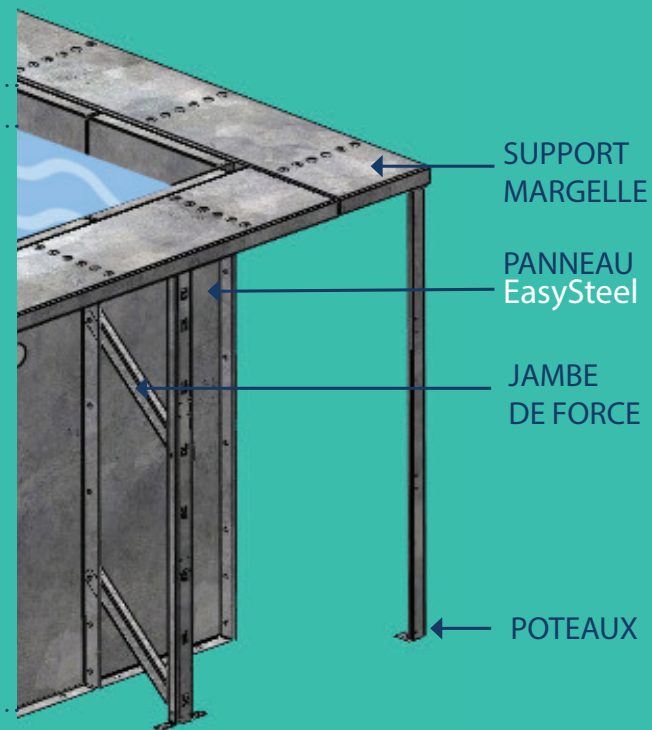

28



AVANTAGES EasySteel



- Piscine enterrée, prête au bain en 2/3 jours
- Conditionnement en KIT peu encombrant
- Idéale pour les accès difficiles

SUPPORTS MARGELLES EasySteel



- Ne nécessite que 2 personnes pour l'installation
- Aucune maçonnerie, pas de temps de séchage
- Possibilité de poser un dallage en pierre ou monter une terrasse en bois
- Piscine autoportante, ne nécessite pas de ceinture béton
- Produit breveté et homologué par le bureau de contrôle

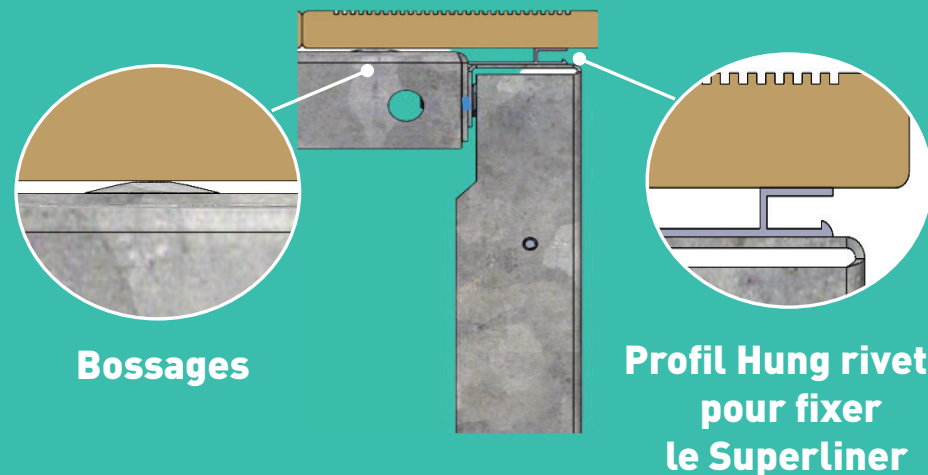



DIMENSIONS EasySteel



DIMENSIONS STANDARDS (EN M) :

4m x 2,5m

5m x 3m

6m x 3m

7m x 3,5m

8m x 4m

10m x 5m

12m x 6m

**GRÂCE À NOTRE CONCEPTION
TOUTES AUTRES DIMENSIONS
ÉGALEMENT POSSIBLES**





PERSONNALISATION EasySteel



- Margelle
- Liner ou pvc armé (couleurs et motifs)
- Accessoires et équipement



PIÈCES À SCELLER EasySteel



SKIMMER

BUSES



Autres découpes possibles sur commande.

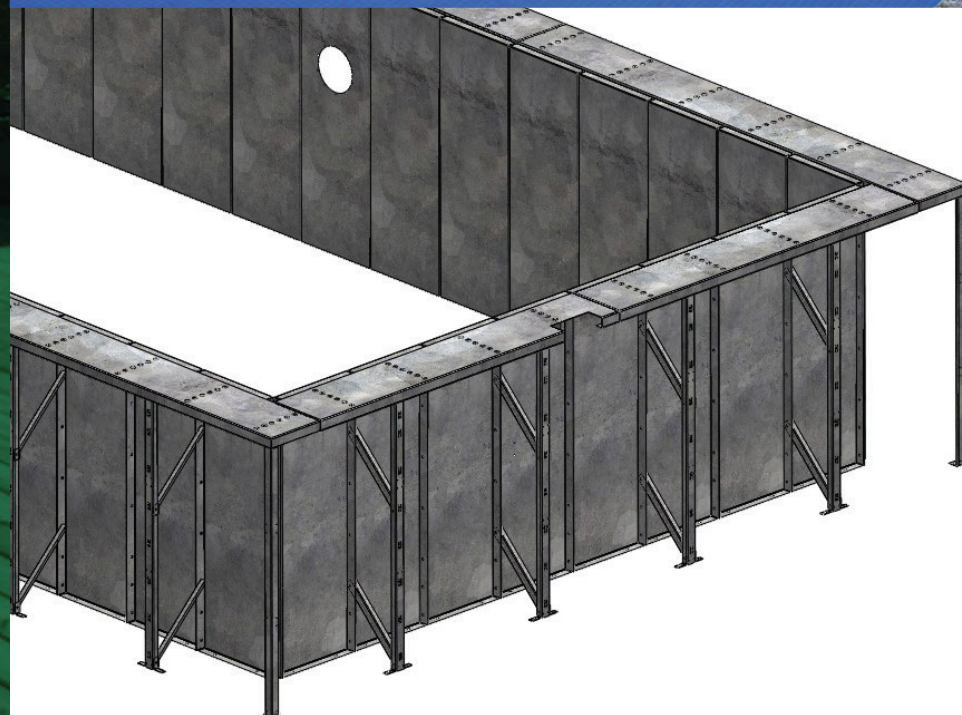



1 Assemblage et Fixation



Mise en place des panneaux et supports margelles 2



3 Mise en eau

MONTAGE EasySteel

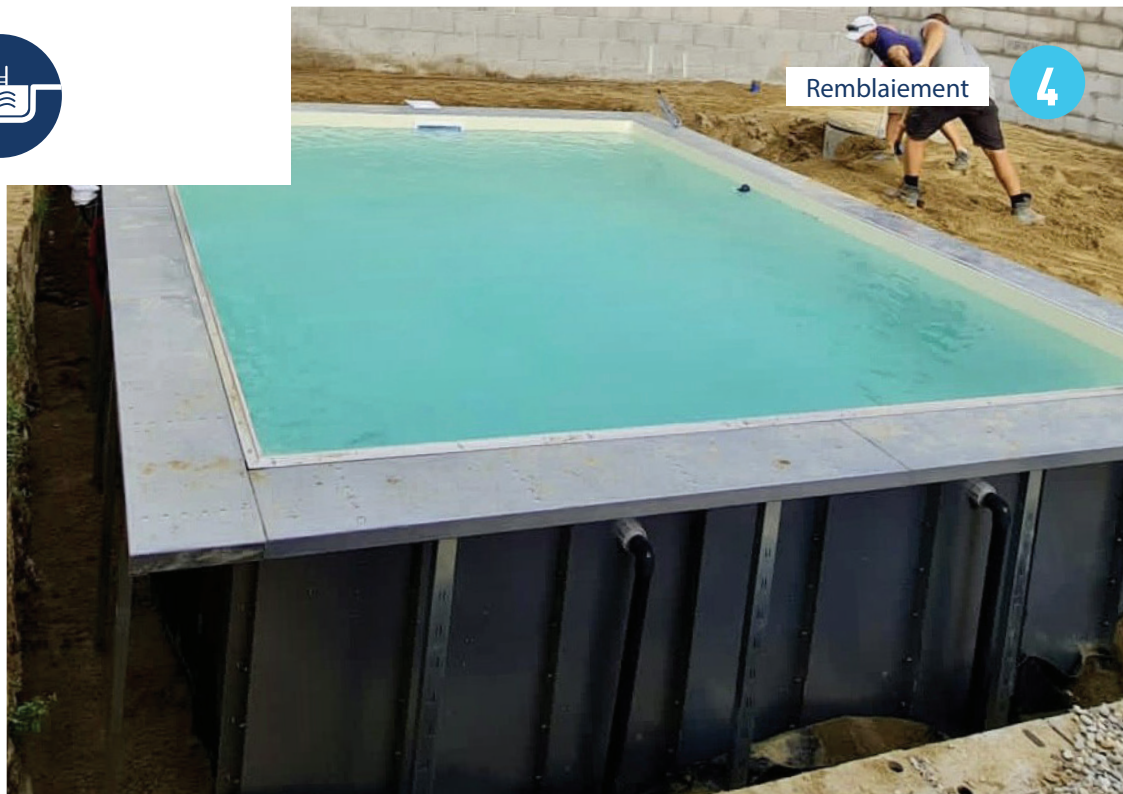

Remblaiement 4



5

Projet finalisé



PISCINE EasySteel

SEMI-ENTERRÉE HORS-SOL



**LE KIT DE PISCINE
SEMI-ENTERRÉE ET HORS-SOL**
RAPIDE, AUTOPORTANTE,
SANS CEINTURE BÉTON
ET À L'HABILLAGE PREMIUM
PERSONNALISABLE





PANNEAUX EasySteel



HAUTEUR
1M40

LIGNE D'EAU
1M30

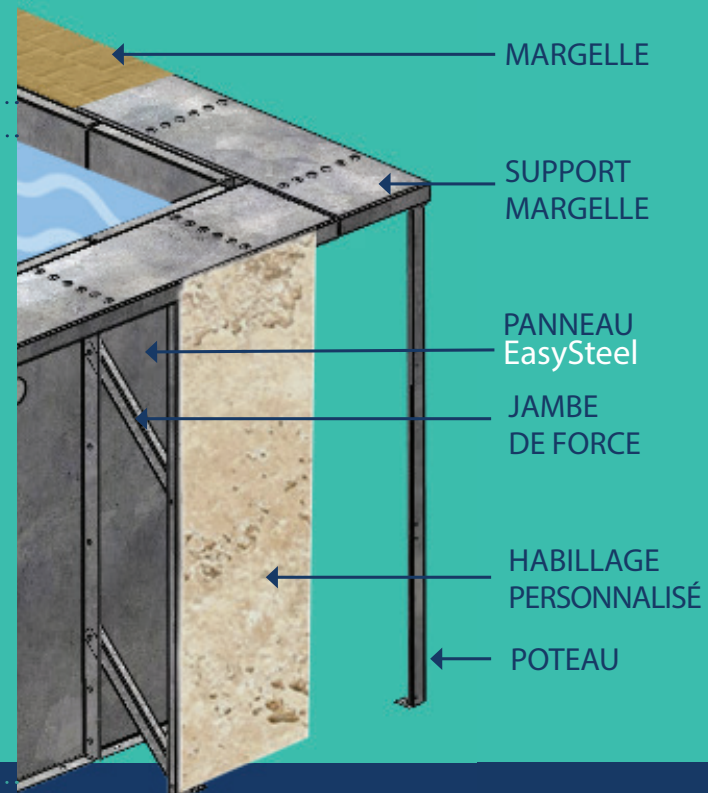

AVANTAGES EasySteel



- Piscine semi-enterrée et hors-sol, prête au bain en 2/3 jours
- S'adapte à votre terrain
- Idéale pour les accès difficiles

SUPPORTS MARGELLES EasySteel



- Conditionnement en KIT peu encombrant
- Ne nécessite que 2 personnes pour l'installation
- Aucune maçonnerie, pas de temps de séchage
 - Possibilité de poser un dallage en pierre ou monter une terrasse en bois
- Pas besoin de garde-corps pour sécuriser la piscine
 - Homologué par le bureau de contrôle

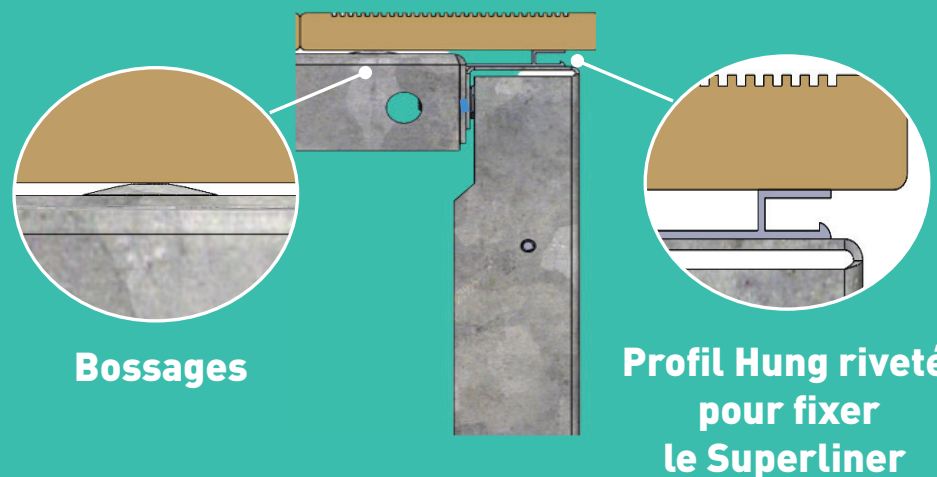



DIMENSIONS EasySteel



DIMENSIONS STANDARDS (EN M) :

4m X 2,5m

5m X 3m

6m X 3m

7m X 3,5m

8m X 4m

10m X 5m

12m X 6m

**GRÂCE À NOTRE CONCEPTION
TOUTES AUTRES DIMENSIONS
SONT ÉGALEMENT POSSIBLES**



PERSONNALISATION EasySteel



- Habillage (couleur et découpe)
 - Margelle
- Liner ou pvc armé (couleurs et motifs)
- Accessoires et équipement



PIÈCES À SCELLER EasySteel



Autres découpes possibles sur commande.

PERSONNALISATION **HABILLAGE** EasySteel



**POUR UNE PISCINE ESTHÉTIQUE,
CONTEMPORAINE ET MODERNE,
L'HABILLAGE DE NOTRE GAMME DE PISCINE
EASYTEEL HORS-SOL & SEMI-ENTERRÉE
EST ENTIÈREMENT PERSONNALISABLE**

NUANCIER MÉTAL

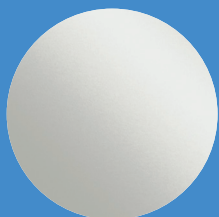

métal blanc

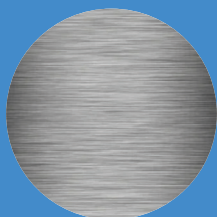

métal anthracite

**TOUTES LES COULEURS DU NUANCIER RAL
SONT POSSIBLES**

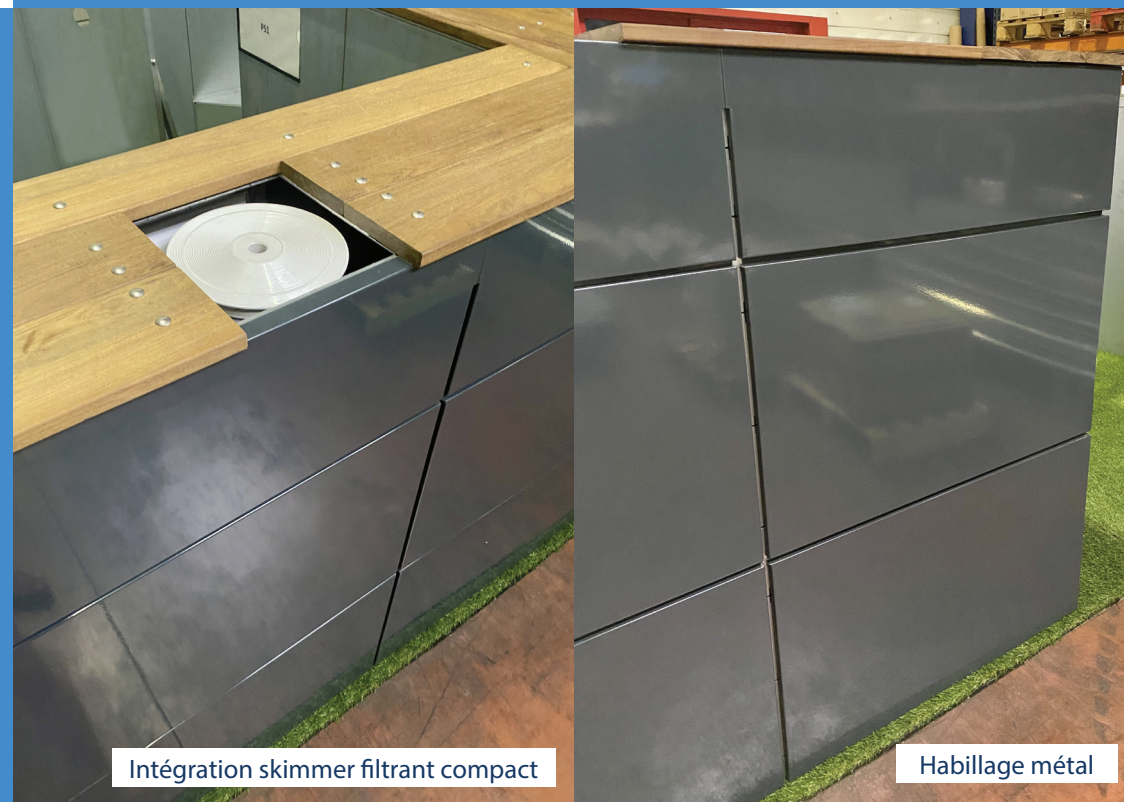

Intégration skimmer filtrant compact

Habillage métal



Margelle grey cerame et margelle bois

NUANCIER BOIS ET PIERRE NATURELLE



bois



chateau



lavaredo



tiber



timeline

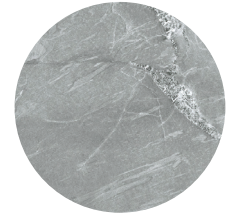

way

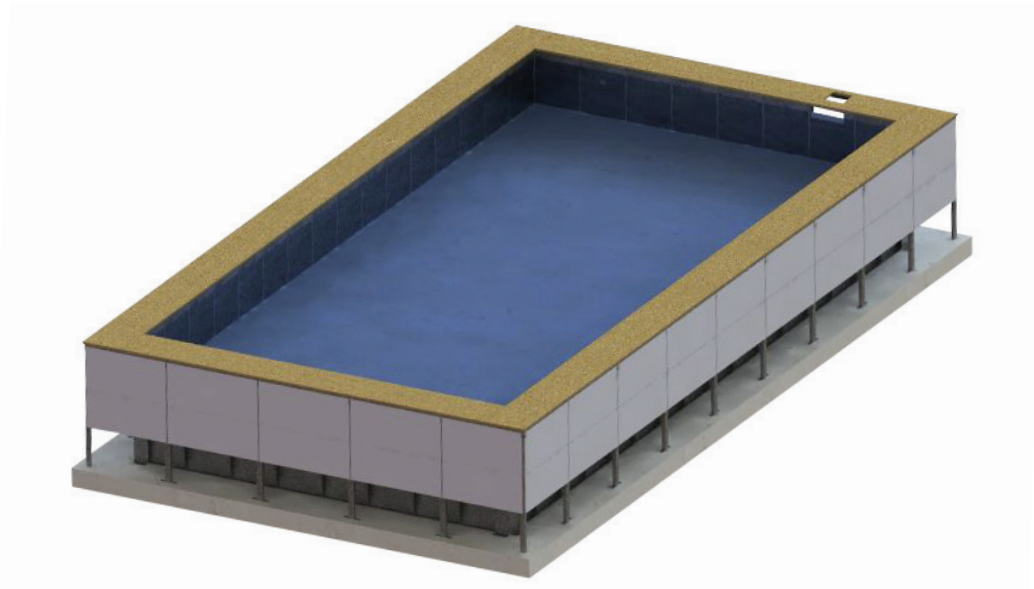

Habillage grey cerame et habillage métal

FILTRATION EasySteel HORS-SOL



**NOTRE CONCEPTION COMPACTE
PERMET DE RANGER LA POMPE...
RIEN NE DÉPASSE**

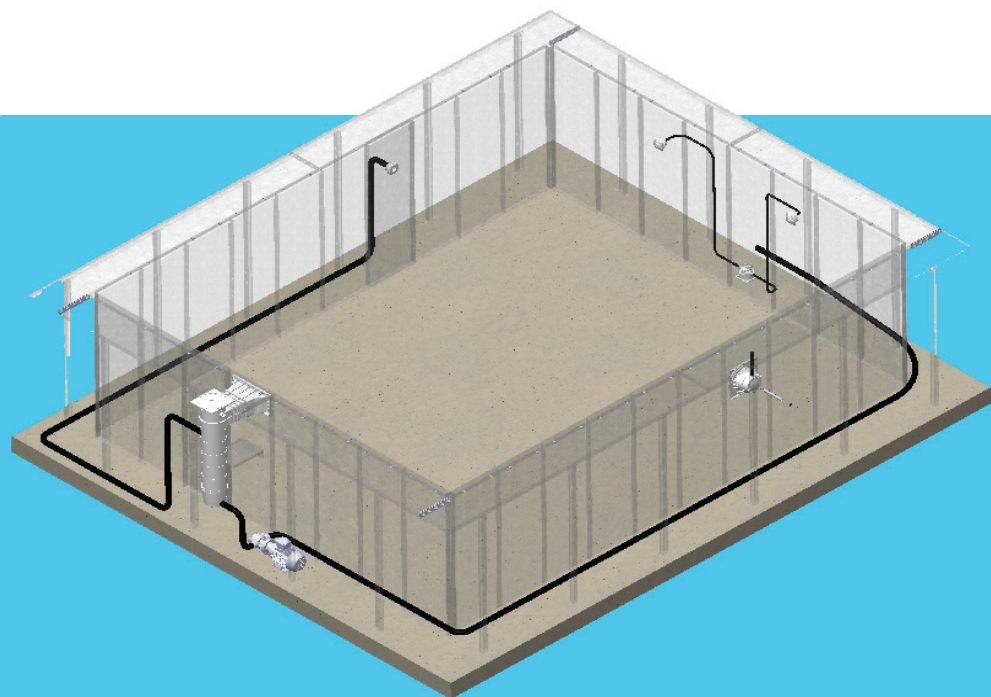

**PRÉCISIONS : BAISSÉ DE CONSOMMATION D'EAU
AVEC LES SKIMFILTRES PAR RAPPORT
À UNE FILTRATION SABLE**

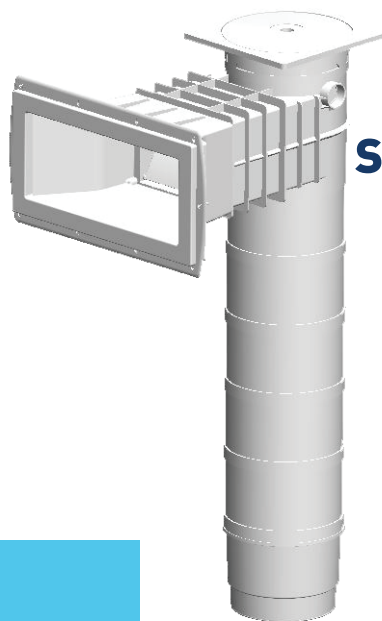

PACK FILTRATION

Inclus Skimfiltre + prise balai
+ buses de refoulement orientables
+ boîte de connexion
+ pompe

SKIMFILTRE A300 COMPACT C5

**CE SKIMFILTRE, AUX FORMES
CONTEMPORAINES ET COMPACTES,
OFFRE UN DÉBIT DE 20 M³/H.
IL EST ÉQUIPÉ DE 2 TROP PLEINS
NON PERFORÉS ET D'UNE BARRIÈRE
AVEC BUTÉE ANTI-BRUIT.**



**CARTOUCHE DE FILTRATION
ULTRA FINE À 15 MICRONS**

DURÉE DE VIE DE 2 SAISONS

NETTOYAGE AU JET D'EAU

PRISE BALAI



BUSES DE REFOULEMENT ORIENTABLES



POMPE MKB+

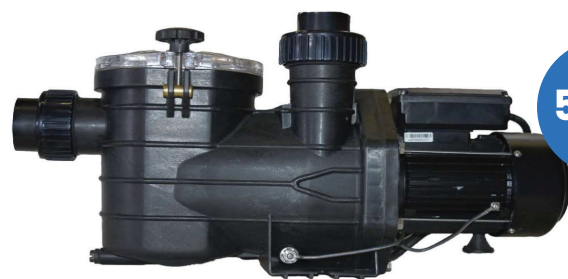

5 ans

GARANTIE MOTEUR
HORS ROULEMENT
ET CONDENSATEUR

BOUCHON DE PURGE EN INOX DE SÉRIE

PILOTAGE À DISTANCE EN BLUETOOTH (CF P°13)

PROTECTION DE LA POMPE PENDANT
LE TRANSPORT PAR L'ADJONCTION
DE MOUSSE EXPANSÉE DANS LE CARTON

DÉBIT DE 6 M³/H À 40 M³/H

POCHE FILTRANTE SOUPLE

POMPE AUTO-AMORÇANTE

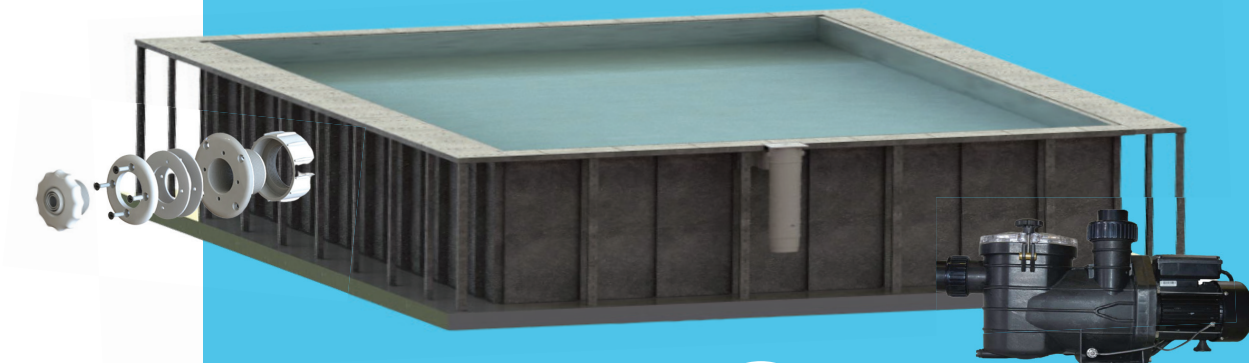

2
ans

SKIMMER
GARANTIE CONSTRUCTEUR



LA COMBINAISON D'UN SKIMMER
ET D'UN FILTRE À CARTOUCHE
SIMPLIFIE CONSIDÉRABLEMENT
L'INSTALLATION EN SUPPRIMANT TOUTE
TUYAUTERIE ENTRE L'ÉCUMEUR ET LE FILTRE

PAS DE LOCAL TECHNIQUE

COUVERTURES

Kover Loop

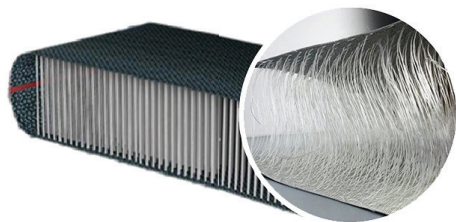

COUVERTURE DE PISCINE
HORS-SOL 3 EN 1

Volet immergé



COUVERTURE DE PISCINE
VOLET ROULANT IMMERGÉ

COUVERTURE



L'UNIQUE COUVERTURE 3 EN 1 DU MARCHÉ

- HIVERNAGE
- PROTECTION & SÉCURITÉ
- MAINTIEN DE LA CHALEUR & ISOLATION



GARANTIE
2
ans

NORME
NFP
90-308



CONSERVE LA CHALEUR

Notre couverture double paroi agit comme un **double vitrage** pour conserver la chaleur de l'eau. KoverLoop **isole 4 x mieux que le volet PVC.**



PROTECTION DE L'EAU

KoverLoop est étanche aux impuretés, elle fait barrière aux poussières, aux feuilles mais également aux UVs pour préserver la pureté de l'eau en **évitant l'évaporation de l'eau et la prolifération des algues.**



FACILITÉ D'UTILISATION

L'ensemble **se monte en seulement 1 heure** et la couverture **se déroule en 1 minute.** Préparez-vous à un nettoyage très facile. Passez dessus l'aspirateur, le balai ou le nettoyeur haute pression.



SÉCURITÉ

Sa robustesse et sa capacité de charge permettent de répondre aux exigences de la norme NF P90-30 + la norme américaine avec le passage d'une personne de **200 Kg.**



ESTHÉTIQUE

En raz de margelle, la couverture s'intègre parfaitement dans le jardin. Elle est discrète car **2 fois plus compacte** qu'un rideau PVC. Elle peut aussi être **personnalisée** avec la sérigraphie de votre choix !



4 SAISONS

La couverture **résiste à la grêle**, plus besoin de couverture d'hivernage. Grâce aux toiles de débord (disponible en option), **recouvrez la totalité du bassin, margelle incluse.** En été, elle réduit l'évaporation et conserve la chaleur.

MATÉRIAUX



- Tissu double paroi armé chaîne et trame enduit PVC 2 x 975g/m pour une **durabilité accrue**
- Traitement **anti-UV** et **anti-fongicide**
- Testé par le LNE en vieillissement UV
- Totalement **résistant à la grêle**

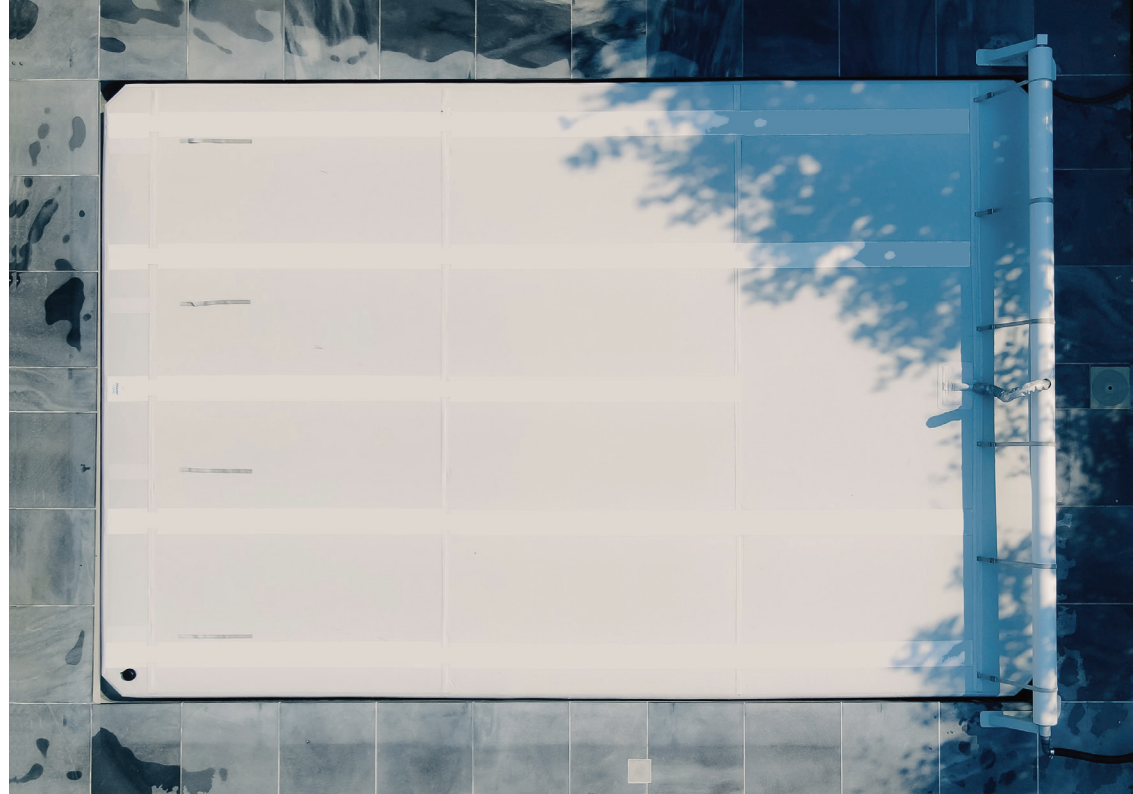

UNE PERFORMANCE D'ISOLATION INÉGALÉE

KoverLoop est la couverture **la plus isolante du marché**. Sa capacité d'isolation est **4x supérieure** à la couverture en lame PVC classique. Plus qu'une simple couverture, **KoverLoop est une solution durable et performante.**

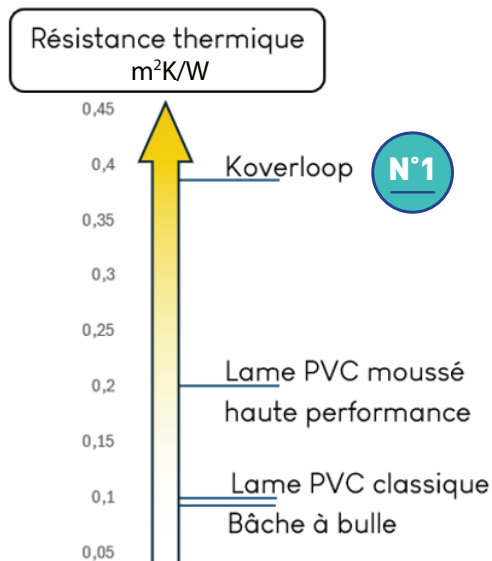

FORMES

Grâce à sa conception, la couverture de piscine KoverLoop Automatique s'adapte à l'ensemble des formes ci-dessous.

Dimensions : jusqu'à 12 x 6 m

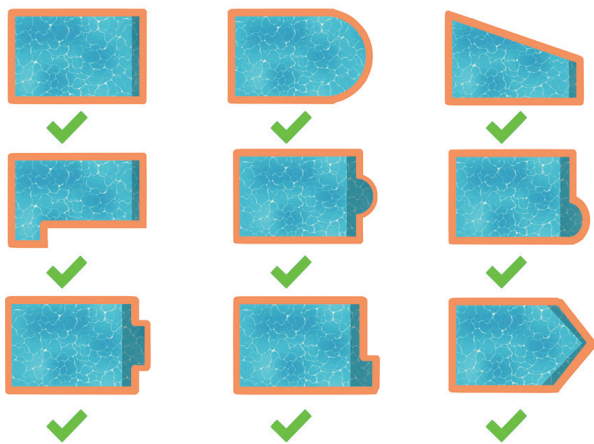

COLORIS & PERSONNALISATION

TISSU :

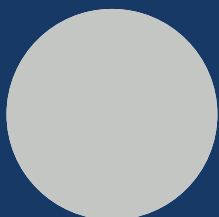

Gris clair
7035

BANDES :

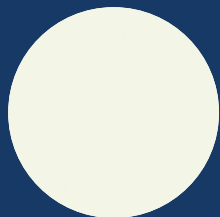

Blanc
9010

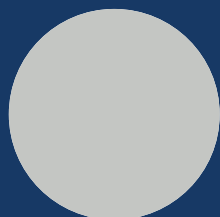

Gris clair
7035



POSSIBILITÉ DE PERSONNALISER :

Couleur, logo, ou graphisme par sérigraphie en fonction des envies du client.

COUVERTURE VOLET IMMERGÉ

Toutes nos piscines sont **par défaut** conçues pour accueillir le volet immergé.

Aucun travaux d'adaptation ne sont donc à prévoir.

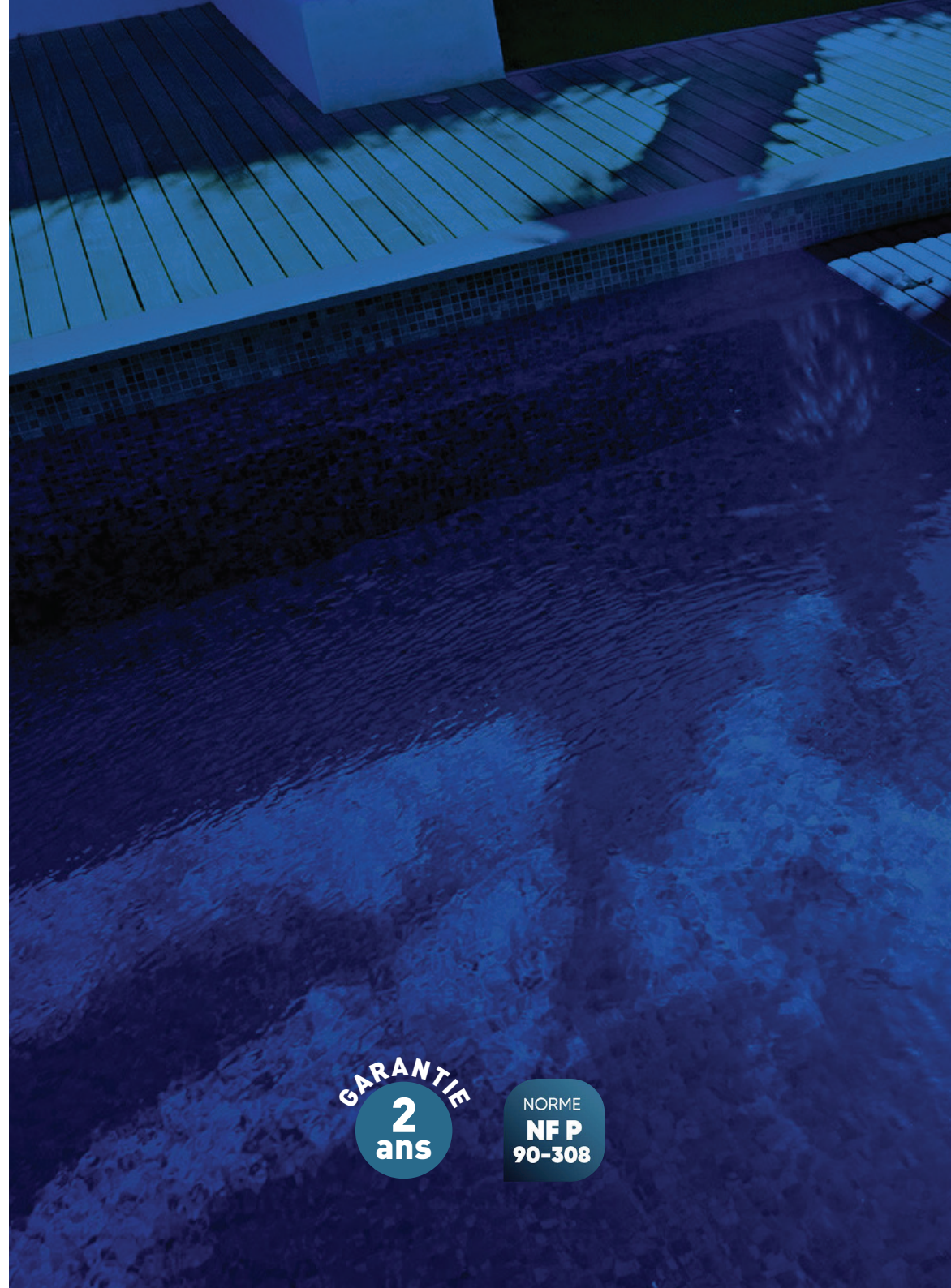



AVANTAGES

- Apporte une **sécurité au bassin**
- Préserve la **qualité de l'eau**
- **Conserve la chaleur** de l'eau
- **Limite l'évaporation** de l'eau
- **Esthétique et discrète**
- **Livrée pré-assemblée** (incorporation du moteur dans l'axe réalisée en usine) installation rapide et simple de la couverture
- Le mécanisme de la couverture est invisible et placé dans un espace sécurisé
- **Étanchéité du bassin préservé** pour les modèles livrés avec supports sur l'arase
- Les **flasques sont démontables sans retrait de la margelle**, idéal pour le remplacement d'un liner
- Contacts auxiliaires pour électrolyseurs



DIMENSIONS LARGEUR MAXI : 8 M
(pour dimensions exactes, nous consulter)

COMPATIBLE AVEC PISCINE



ENTERRÉE



SEMI-ENTERRÉE



HORS-SOL

CAILLEBOTIS / CÉRAMIQUE

ÉTANCHÉITÉ INOX

**CLOISON DE SÉPARATION
en PVC**

POUTRES

AXE ALU

**FLASQUE SUPPORT
AVEC FIXATION POUTRES EN
ACIER INOXYDABLE 316L**

**BOULONNERIE ET VISSERIE
ACIER INOXYDABLE A4**

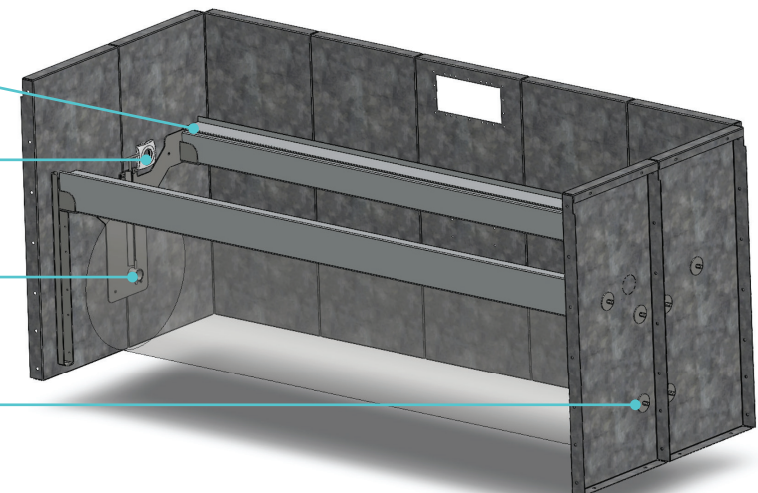
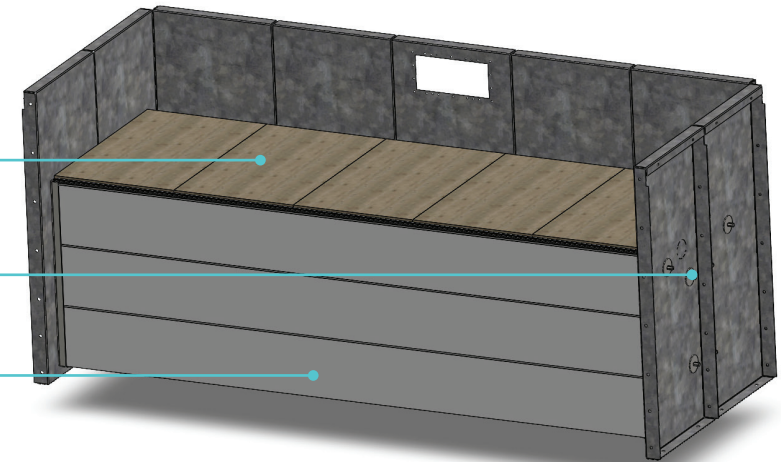

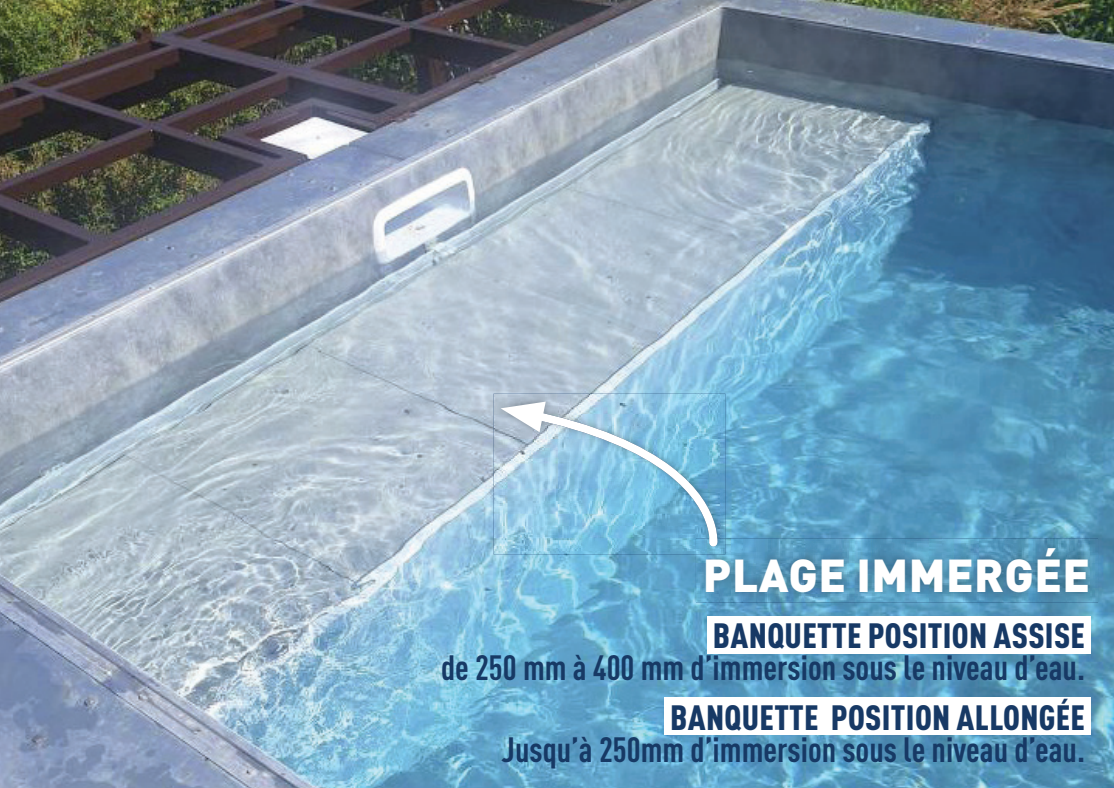

FINITIONS CAILLEBOTIS



Beige

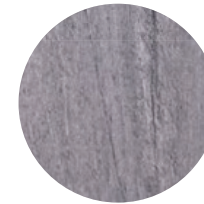

Gris clair



Bois

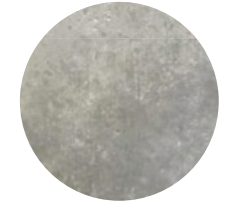

Béton ciré

COLORIS CLOISON

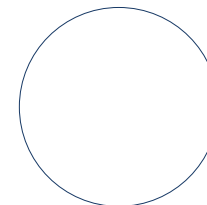

Blanc

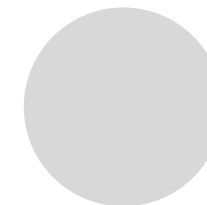

Gris

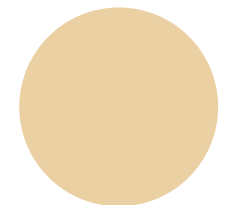

Sable

COLORIS LAMES

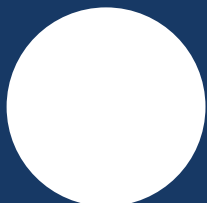

Blanc

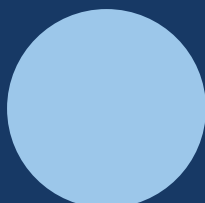

Bleu

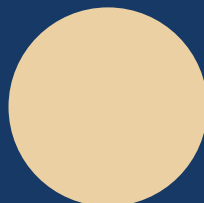

Sable

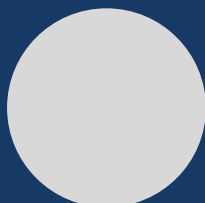

Gris clair



Gris foncé

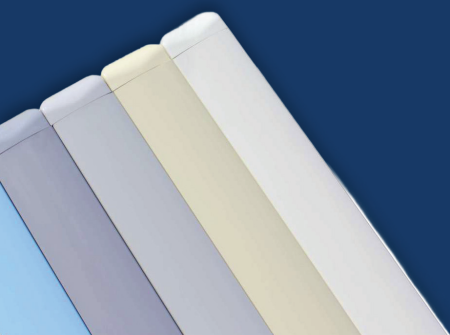

LAMES

- Les lames PVC creuses assurent une sécurité et une très bonne isolation tout en préservant l'esthétique du bassin
- Largeur 71 mm, hauteur 18 mm
- Matériau PVC & bouchons amovibles
- 3 cloisons pour une structure résistante
- Conforme à la norme NFT 54-405-1
- 3 dimensions de bouchon permettent la correction d'éventuelles erreurs de prise de cotes
- Les lames PVC sont garanties 3 ans sur l'étanchéité



PIÈCES À SCELLER PERSONNALISÉES



LIGNE DESIGN

UN STYLE AFFIRMÉ ET CONTEMPORAIN IDENTIFIABLE
PAR DES ANGLES VIFS ET DES LIGNES DROITES

SKIMMER

BUSE DE REFOULEMENT

PRISE BALAI

PIÈCES À SCELLER INOX

GAMME SKIMFILTRE

weltico
PIÈCES À SCELLER
SKIMMER

2
ans
GARANTIE



SUR-MEURTRIÈRE COULEUR

Transformez rapidement d'un simple clipse
votre skimmer blanc en skimmer couleur

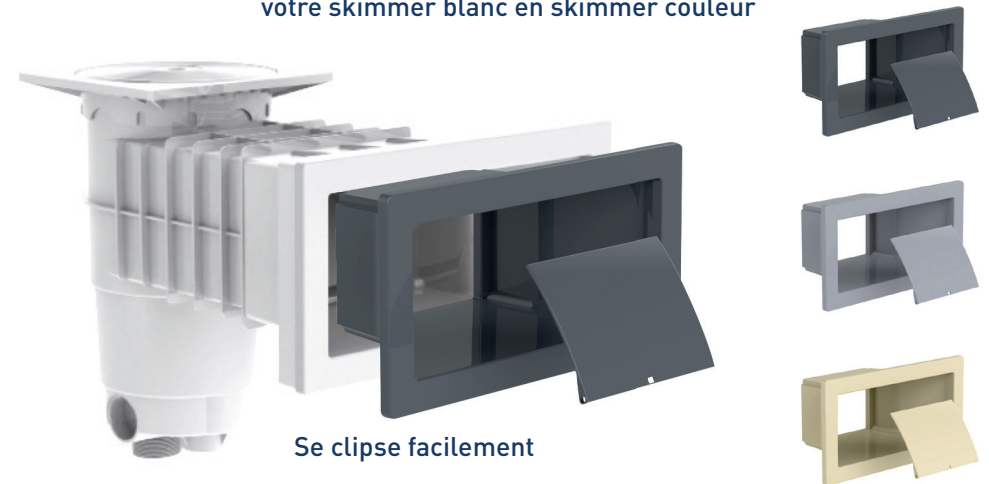

Se clipse facilement

Idéal en rénovation en cas de changement de coloris du revêtement,
sans casser l'installation existante

TEINTÉ MASSE

La couleur est directement teintée dans la masse



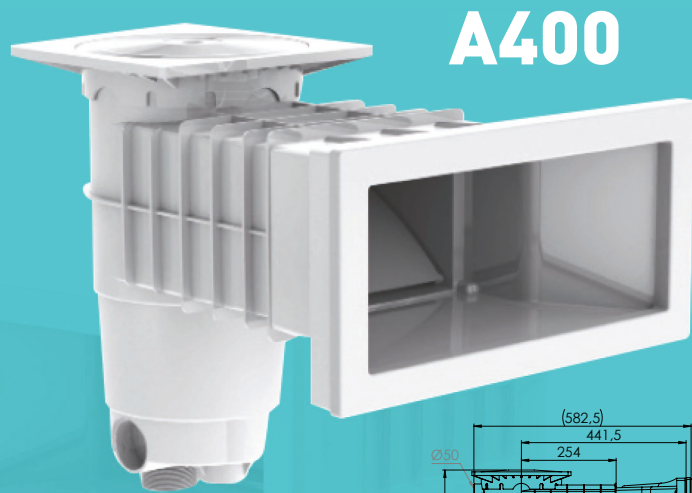

A400

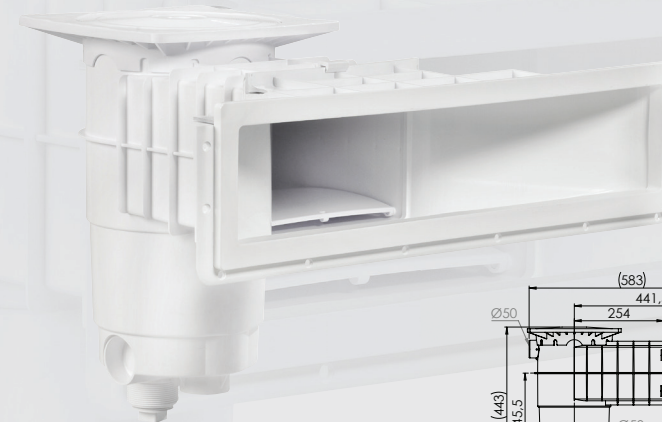
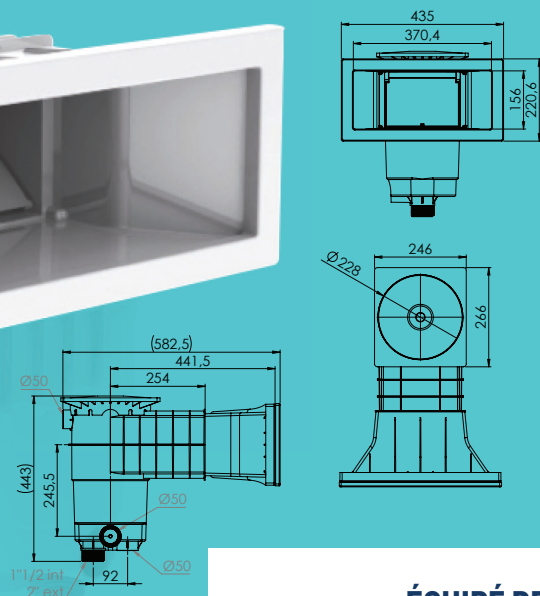

A600

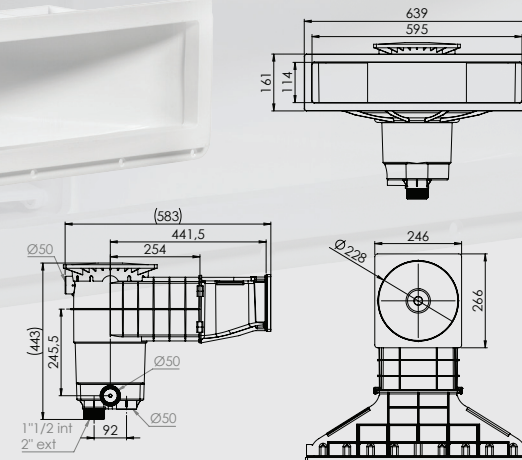

**ÉQUIPÉ DE 2 TROP PLEINS NON PERFORÉS
ET D'UNE BARRIÈRE AVEC BUTÉE ANTI-BRUIT**

**COUVERCLE
PERSONNALISABLE**

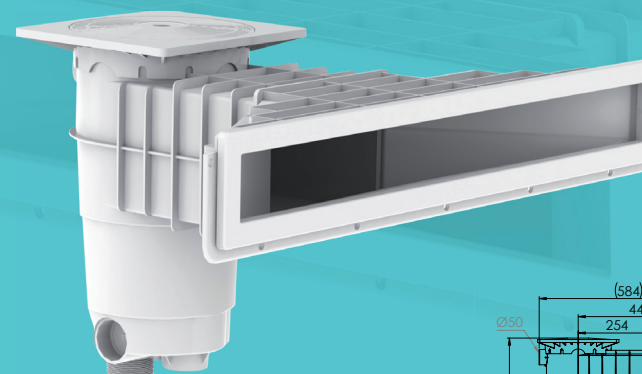

A800

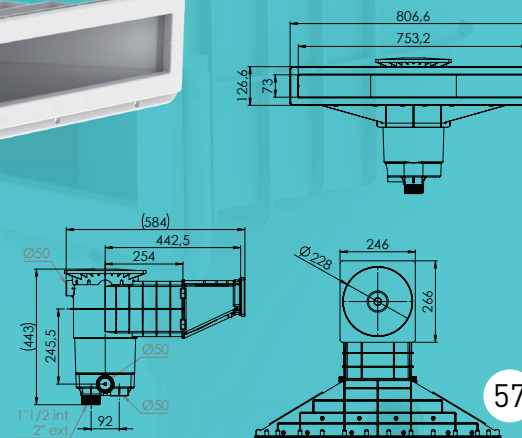

weltico

PIÈCES À SCELLER

BUSE DE REFOULEMENT À VISSER

2
ans

GARANTIE



CHOIX DES
COULEURS



FABRIQUÉ
EN ABS

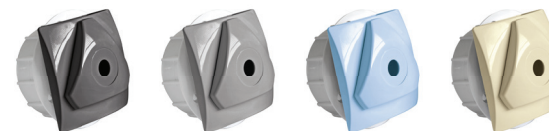
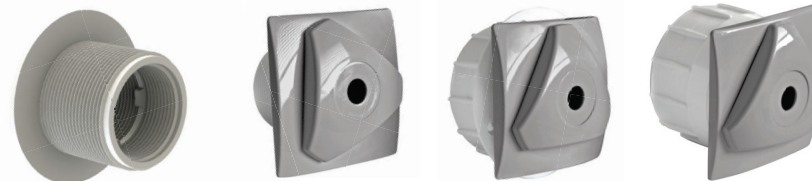
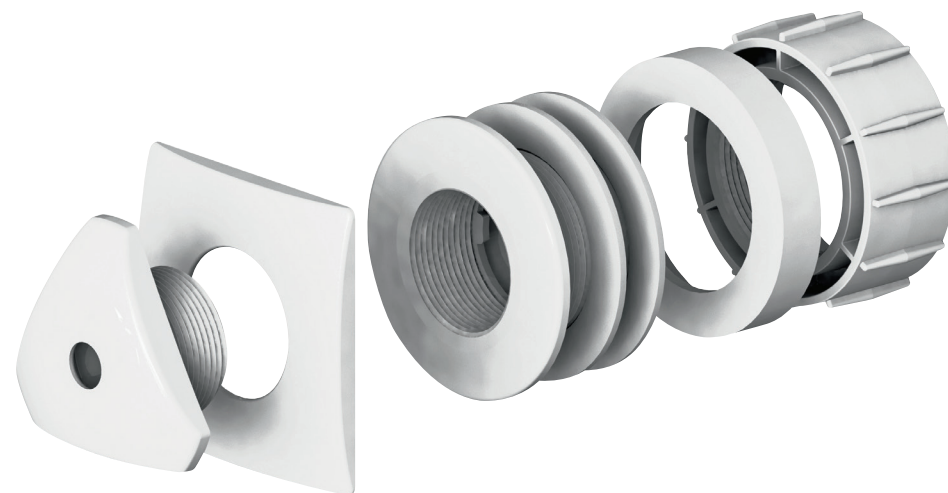



PIÈCES À SCELLER

PRISE BALAI À VISSER



GARANTIE



CHOIX DES
COULEURS



FABRIQUÉ
EN ABS

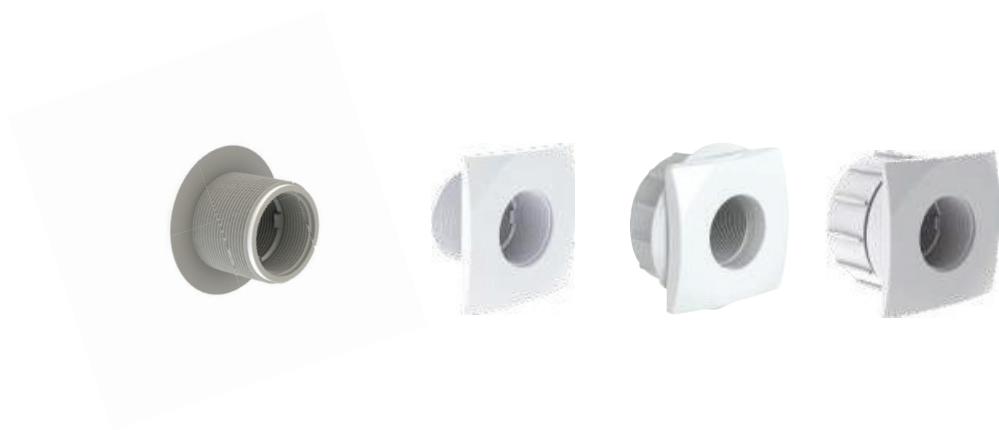

**JET ORIENTABLE
+ CACHE-VIS**



GRILLE



BOUCHON

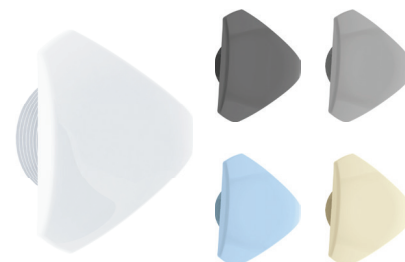

CACHE-VIS





PIÈCES À SCELLER

GAMME SKIMFILTRE

LA COMBINAISON IDÉALE ET PERSONNALISÉE
D'UN SKIMMER ET D'UN FILTRE À CARTOUCHE

**2
ans**

GARANTIE



PERSONNALISATION
À LA CARTE

Choix de la meurtrière, orientation
et sortie, réhausse et rallonge

UNE SOLUTION COMPACTE

Simplifie considérablement l'installation en supprimant
toute tuyauterie entre l'écumeur et le filtre

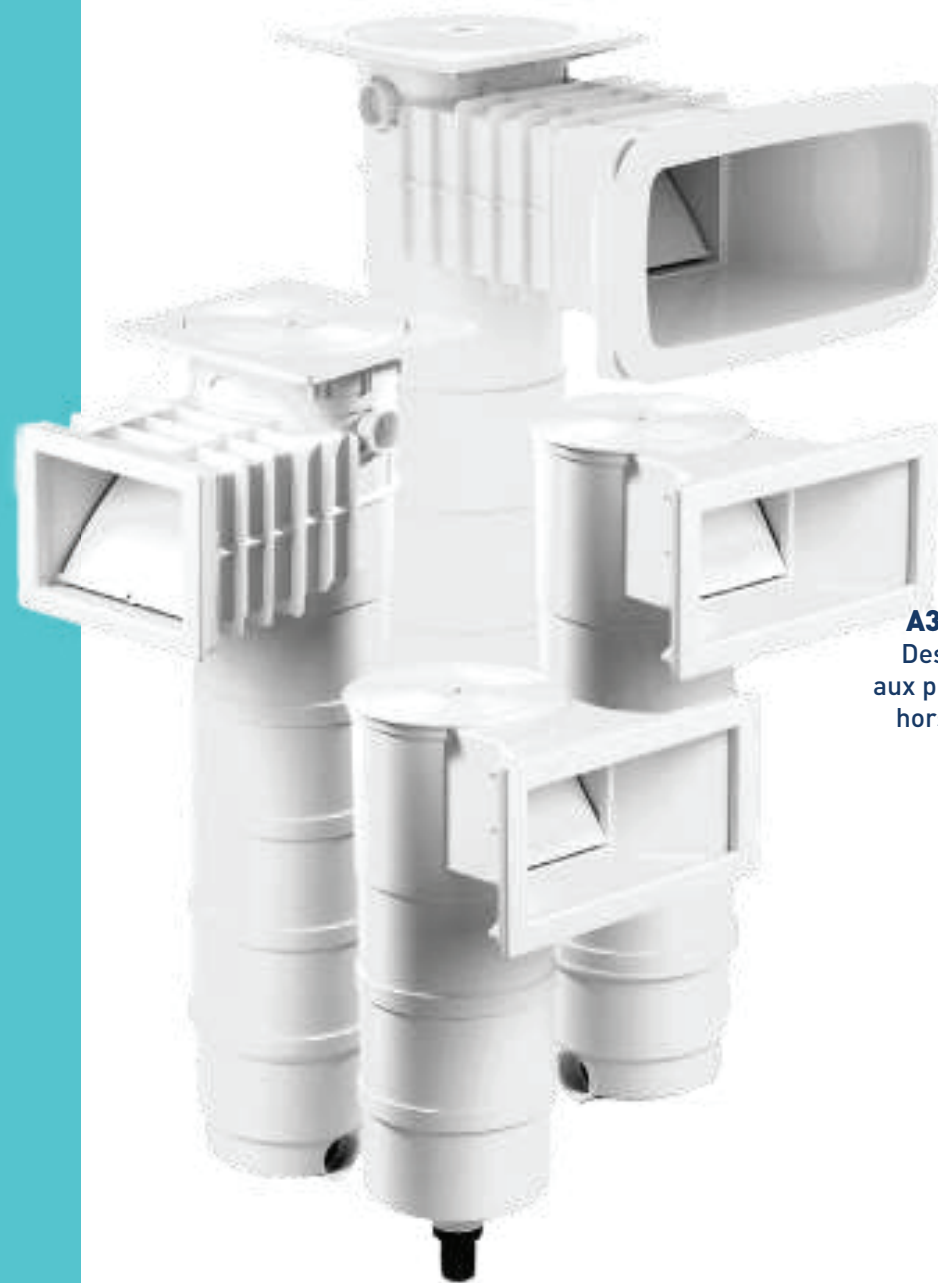

A300 :
Destiné
aux piscines
hors-sol

FILTRATION À CARTOUCHE

La cartouche Weltico a l'avantage de posséder un dispositif anti-colmatage pour que l'écartement des plis et donc la surface filtrante soient toujours conservés. Son système breveté avec la poignée facilite la prise en main du filtre pour isoler la cartouche.

+ PERFORMANT

Une vraie efficacité du média filtrant, grâce à une combinaison de procédés brevetés

Poignée ergonomique et hermétique, facilitant la manipulation

Maintien d'écartement des plis



EXCELLENTE FINESSE DE FILTRATION

(15 microns au lieu de 50 microns pour un filtre à sable)



UNIVERSEL

- Compatible à l'eau de mer
- Pour toutes les tailles et tous les types de piscines



+ ÉCO-RESPONSABLE

Plus économique en eau pour les opérations de nettoyage. En effet, cette opération nécessite seulement 20 litres d'eau pour le lavage d'une cartouche.



pour le lavage
d'un filtre à sable



pour le lavage
d'une cartouche



ÉTANCHÉITÉ PISCINE



LINER
PVC ARMÉ

LINER 85/100



PACK SUPERLINER

Inclus feutrine + colle + rail + liner 85/100

COULEURS ET MOTIFS DISPONIBLES :

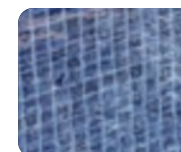

MOSAÏQUE MARINE 2X2 CM
(NOUS CONTACTER POUR LES TARIFS)

Liner fabriqué à dimension.
Un bricoleur averti peut l'installer.

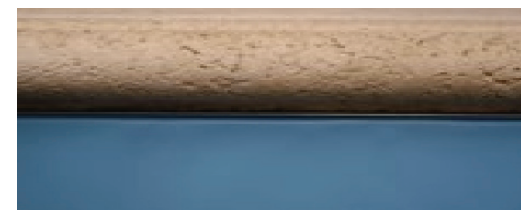

AUCUNE SOUDURE VISIBLE
PAS DE DIFFÉRENCE DE COLORIS

3PPM

GARANTIE
RÉSISTANCE CHLORE

15
ans

GARANTIE
ÉTANCHÉITÉ

35°C

RÉSISTANCE JUSQU'À
UNE TEMPÉRATURE
D'UTILISATION MAXI
DE 35°C



SUPERLINER VERNIS 2 FACES

Vernis acrylique de protection

Membrane 85/100

hautes performances en PVC-P

Vernis acrylique de protection

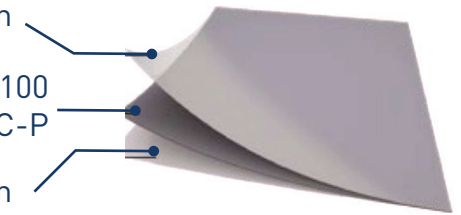

**LES REVÊTEMENTS D'ESCALIERS ANTIDÉRAPANTS
PISCINE STEEL SONT LES SEULS À RÉPONDRE
AUX EXIGENCES DE LA CLASSE «C» DE LA NORME
EUROPÉENNE EN 15288-1, PORTANT SUR LA SÉCURITÉ
DANS LES PISCINES.**

**LA COUCHE DE VERNIS DE 8 MICRONS, APPLIQUÉE SUR
LES DEUX FACES, ASSURE 3 FONCTIONS :**

PROTÈGE LA MEMBRANE
CONTRE L'ABRASION
ET LES RAYURES

FACILITE LE NETTOYAGE
DU LINER ET NOTAMMENT
DE LA LIGNE D'EAU

AUGMENTE LA PROTECTION
DES PIGMENTS CONTRE LE
RAYONNEMENT ULTRA-VIOLET

PVC ARMÉ

150/100

180/100

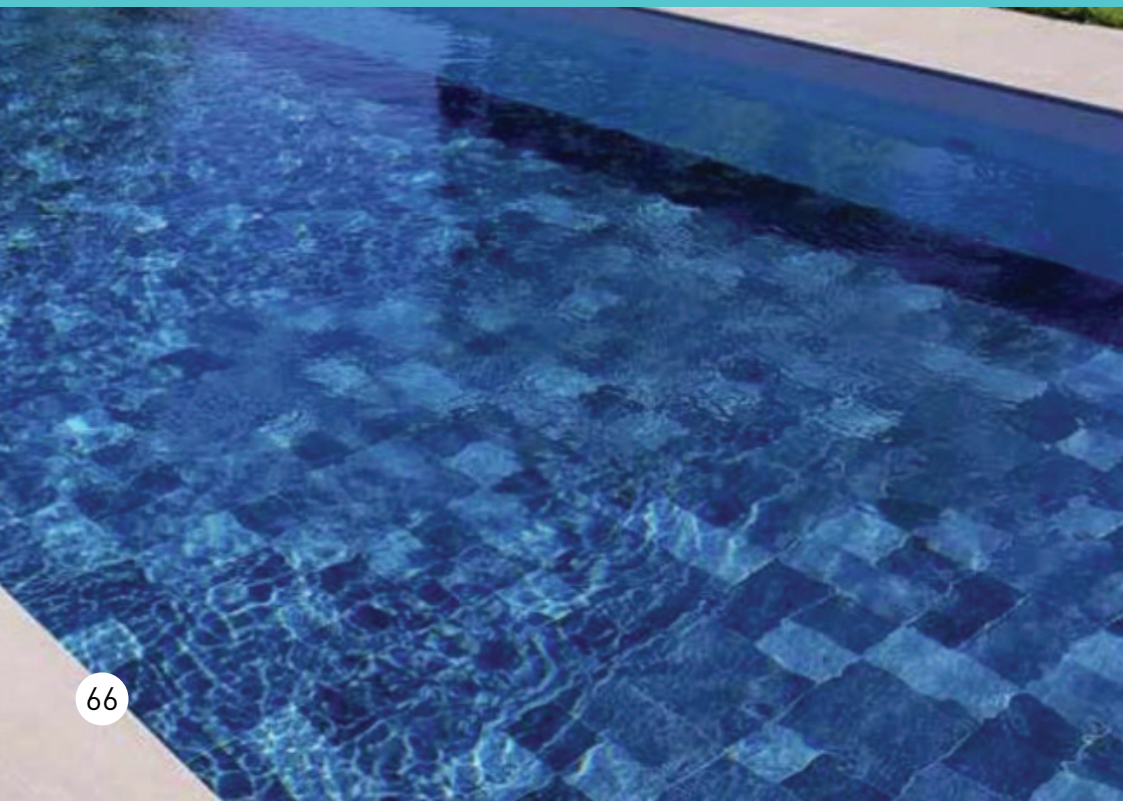

MEMBRANES 4 COUCHES

MEMBRANES SYNTHÉTIQUES ARMÉES FABRIQUÉES PAR INDUCTION AVEC DES MATIÈRES PREMIÈRES DE HAUTE QUALITÉ (RÉSINES, PLASTIFIANTS, STABILISATEURS ET PIGMENTS).

CES MEMBRANES SONT COMPOSÉES DE 4 COUCHES VERNIES DANS LA MASSE AVEC DES COMPOSITIONS DIFFÉRENTES ET COMPLÉMENTAIRES. UNE ARMURE EN POLYESTER EST INTRODUITE ENTRE LA DEUXIÈME ET LA TROISIÈME COUCHE.

CE RENFORCEMENT DONNE À LA MEMBRANE UNE RÉSISTANCE EN TENSION ÉLEVÉE ET UNE PARFAITE STABILITÉ DIMENSIONNELLE.

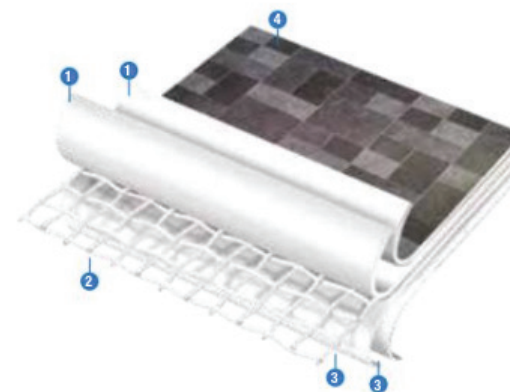

- 1 PVC HAUTE PERFORMANCE : COUCHE 1 & 2
- 2 ARMATURE POLYESTER
- 3 PVC HAUTE PERFORMANCE : COUCHES 2 & 4
- 4 VERNIS DE PROTECTION

12
ans

GARANTIE ÉTANCHÉITÉ
*10 ANS POUR FEELING + ONE

3
ans

GARANTIE
ANTI-TÂCHES



SOUDABILITÉ

Soudure optimale pour
une installation facile et rapide



RÉSISTANCE

Le processus de fabrication garantit
une protection aux rayons UV



STABILITÉ

L'armature de polyester, qui sert de renfort,
donne à la membrane une grande résistance
à la traction et une stabilité dimensionnelle élevée



ESTHÉTIQUE

Nos membranes en relief offrent
un atout esthétique à votre piscine



SÉCURITÉ

Finition antidérapante
Prévention du glissement selon
la norme européenne EN-13451-1
et la norme DIN 51097



GARANTIE

Garantie minimum de 10 ans
pour toutes les membranes



**GRÂCE À LA RECTITUDE DE NOS PANNEAUX,
LA POSE ET LA SOUDURE DU PVC
SONT GRANDEMENT FACILITÉES**

**SOUDÉ SUR PLACE
À POSER PAR UN PROFESSIONNEL HABILITÉ**

ACCESSOIRES



ESCALIERS
PISCINE CONNECTÉE ET PILOTÉE

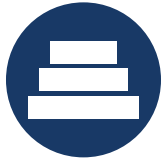

ESCALIERS

NOS ESCALIERS PEUVENT ÊTRES POSÉS
SUR **N'IMPORTE QUELLE PISCINE** : EN ACIER, EN
BÉTON, EN KIT...
ENTIÈREMENT MODULABLES, ILS SONT
FABRICABLES **SUR-MESURE.**



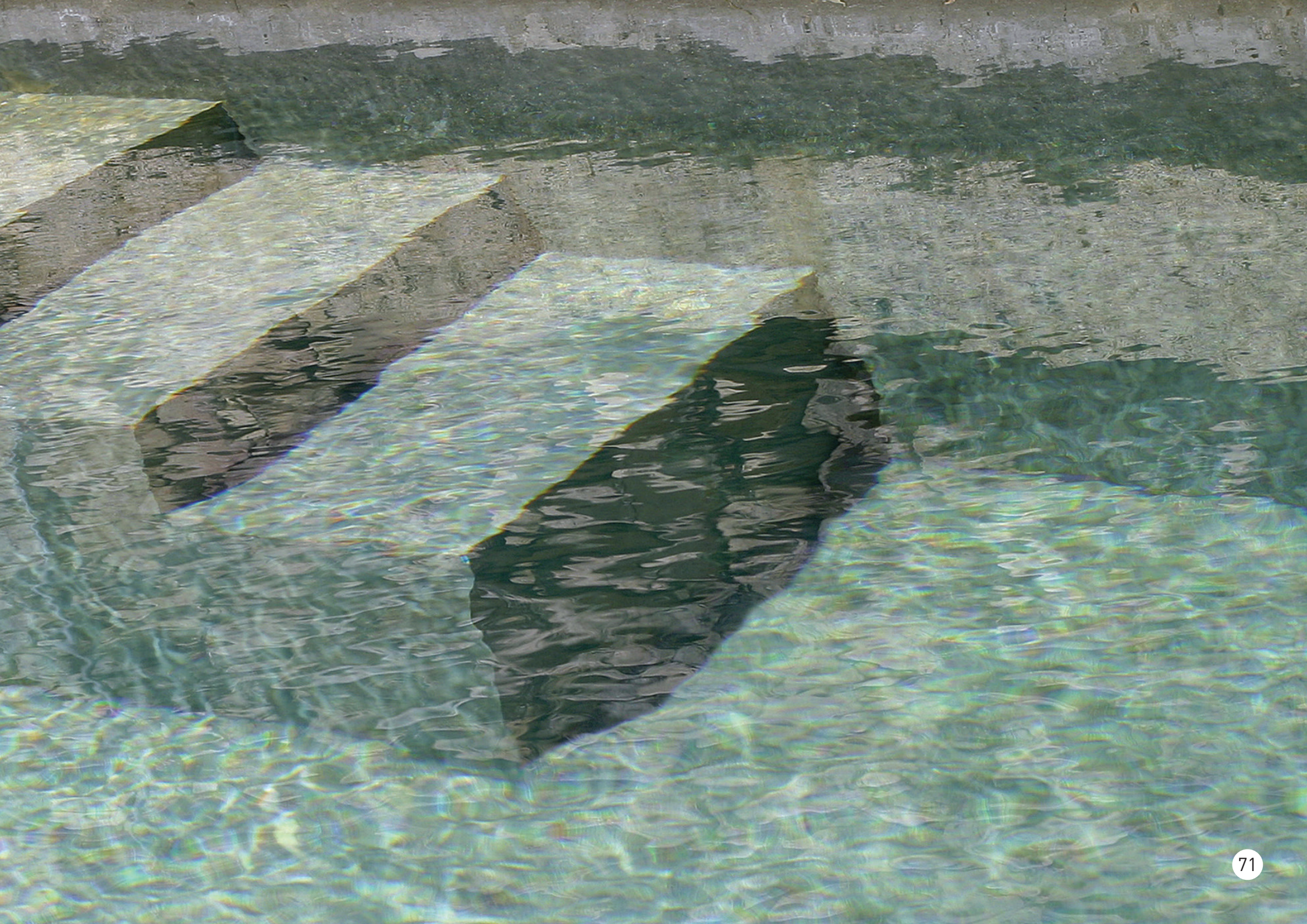



ESCALIERS TOUT AÇIER SANS BÉTON

ESCALIERS DROIT SIMPLE

CE SONT DES MODULES DE 500MM INDÉPENDANTS QUI PEUVENT S'ASSEMBLER POUR AUGMENTER LA LARGEUR DE L'ESCALIER, JUSQU'À FAIRE TOUTE LA LARGEUR DE LA PISCINE.

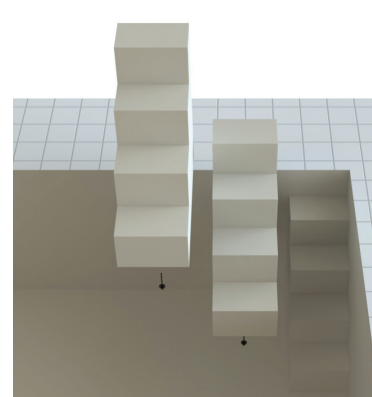

ESCALIERS SANS PERTE
DE VOLUME DE BAIGNADE





▲
**ESCALIERS
D'ANGLE BANQUETTE**



▲
**ESCALIERS
D'ANGLE**

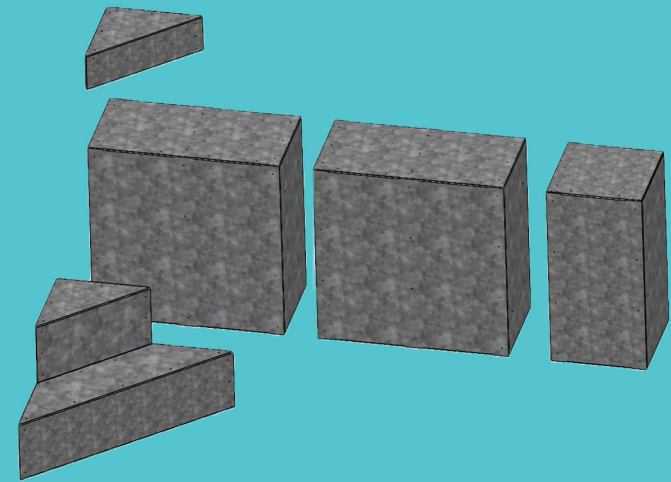
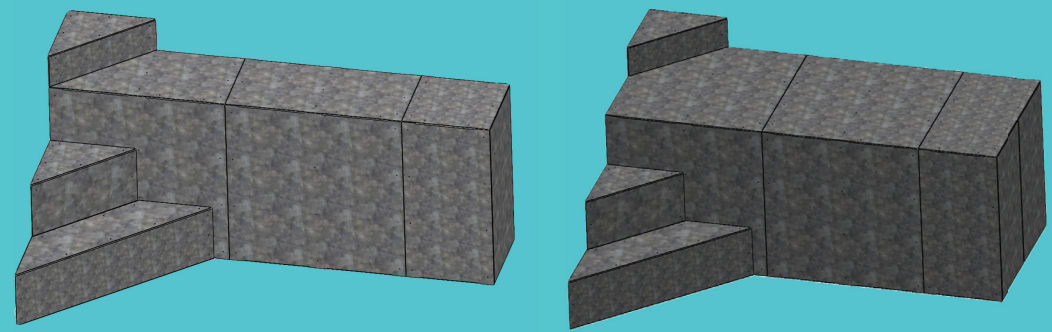

MODULABLE

- Nos banquettes en caisson sont disponibles en 2 profondeurs : 500mm ou 1000mm.

REVERSIBLE

- Nos escaliers peuvent être montés à droite ou à gauche de la banquette.

PISCINE CONNECTÉE ET PILOTÉE



COFFRET ÉLECTRIQUE FILTRATION + ÉCLAIRAGE



réinvente le coffret standard



ALIMENTER UNE POMPE



PROGRAMMATION DES PLAGES DE FILTRATION
À LA JOURNÉE/SEMAINE



CONTRÔLER UN ÉCLAIRAGE



PROGRAMMATION DE L'ÉCLAIRAGE
À LA JOURNÉE/SEMAINE

PROJECTEUR



Composé de 2 enjoliveurs,
1 câble de 2,4ml,
1 gaine de protection
pour raccordement
à la boîte de connexion
et 1 niche

- ✓ FABRIQUÉ EN FRANCE
- ✓ ÉCONOME EN ÉNERGIE
- ✓ COMPATIBLE AVEC LA PLUPART DES AMPOULES DU MARCHÉ
- ✓ DURÉE DE VIE PLUS LONGUE QU'UNE AMPOULE CLASSIQUE

✓ MAINTENANCE RÉDUITE

✓ FACILITÉ DE MISE EN ŒUVRE

✓ RÉSINAGE GARANTISSANT UNE ÉTANCHÉITÉ PARFAITE

✓ FLUX LUMINEUX GRAND ANGLE



- 12 LEDs
- 10 couleurs et 5 programmes au choix en LEDs couleur

1 APPLICATION



1 COFFRET

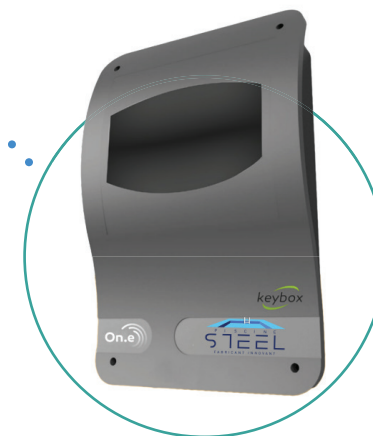

A télécharger gratuitement



COUVERTURES



ELLES GARANTISSENT
**SÉCURITÉ, ÉTANCHÉITÉ,
PROTECTION, ÉCONOMIE D'EAU,
ESTHÉTISME, CONSERVATION,
CONDUCTION DE LA CHALEUR
ET FACILITÉ D'ENTRETIEN.**

LES COUVERTURES



ASSURENT UNE PROTECTION SANS FAILLE
ET UNE ÉTANCHÉITÉ FACE AUX IMPURETÉS
(FEUILLES, UV, ALGUES, POUSSIÈRES...).



LIMITANT CONSIDÉRABLEMENT L'ÉVAPORATION,
LES COUVERTURES JOUENT UN RÔLE CRUCIAL
DANS LA PRÉSERVATION DE L'EAU.

DE PLUS,
LA CHALEUR QU'ELLES CONSERVENT
PERMET DE MOINS CHAUFFER LA PISCINE.



LES COUVERTURES

RÉPONDENT À LA NORME OBLIGATOIRE RELATIVE
À LA SÉCURITÉ DE LA PISCINE : NF P90-308 2024.





VOLETS DE PROTECTION PISCINE

**NORMES SÉCURITÉ,
CONFORME À LA NORME NF P 90-308
MAINTIEN EN TEMPÉRATURE DE L'EAU DE LA PISCINE
EMPÊCHE L'ÉVAPORATION DE L'EAU**

VOLET HORS SOL MOTORISÉ AVEC FINS DE COURSES

- PRÉSERVE LA QUALITÉ DE L'EAU
- APPORTE UNE SÉCURITÉ AU BASSIN
- CONSERVE LA CHALEUR DE L'EAU
- ÉVITE LA FORMATION D'ALGUES
- LIMITE L'ÉVAPORATION DE L'EAU
- PRODUIT LIVRÉ PRÉ-ASSEMBLÉ : MOTEUR
- INSTALLATION FACILE ET RAPIDE
- ENTIÈREMENT PRÉ-CABLÉ, ASSEMBLÉ SUR SON PLOT SUPPORT À INTÉGRER DANS L'AXE



**TOUTE NOS PISCINES
SONT PRÉ-EQUIPEES POUR RECEVOIR
UN VOLET AVEC BANQUETTE IMMERGÉE,
CECI AFIN DE FACILITER LA POSE DE CE PRODUIT.**

AVANTAGES:

- DISCRÉTION OPTIMALE AVEC UNE ESTHÉTIQUE ÉPURÉE, UNE INTÉGRATION PARFAITE AU BASSIN
- LA BANQUETTE RECOUVERTE DE GRÈS CÉRAME SE TRANSFORME EN PLAGE LUDIQUE
- UNE GAMME DE COLORIS GRÈS CÉRAME PERMETTANT DE S'HARMONISER AU COLORIS DU REVÊTEMENT
- UN JEU UNIQUE DE PIÈCES EN INOX (SUPPORT AXE MOTORISÉ, POUTRES ET CLOISON DE SÉPARATION EN PVC), PERMETTANT UN MONTAGE FACILE ET RAPIDE DU VOLET MÊME POUR LES NON INITIÉS



Z.I. - 1280 Route d'Arcinges
42460 LE CERGNE
direction@piscinesteel.fr



www.piscinesteel.fr